

“Разочарование от низкого качества длится дольше, чем радость от низкой цены”
Генри Форд

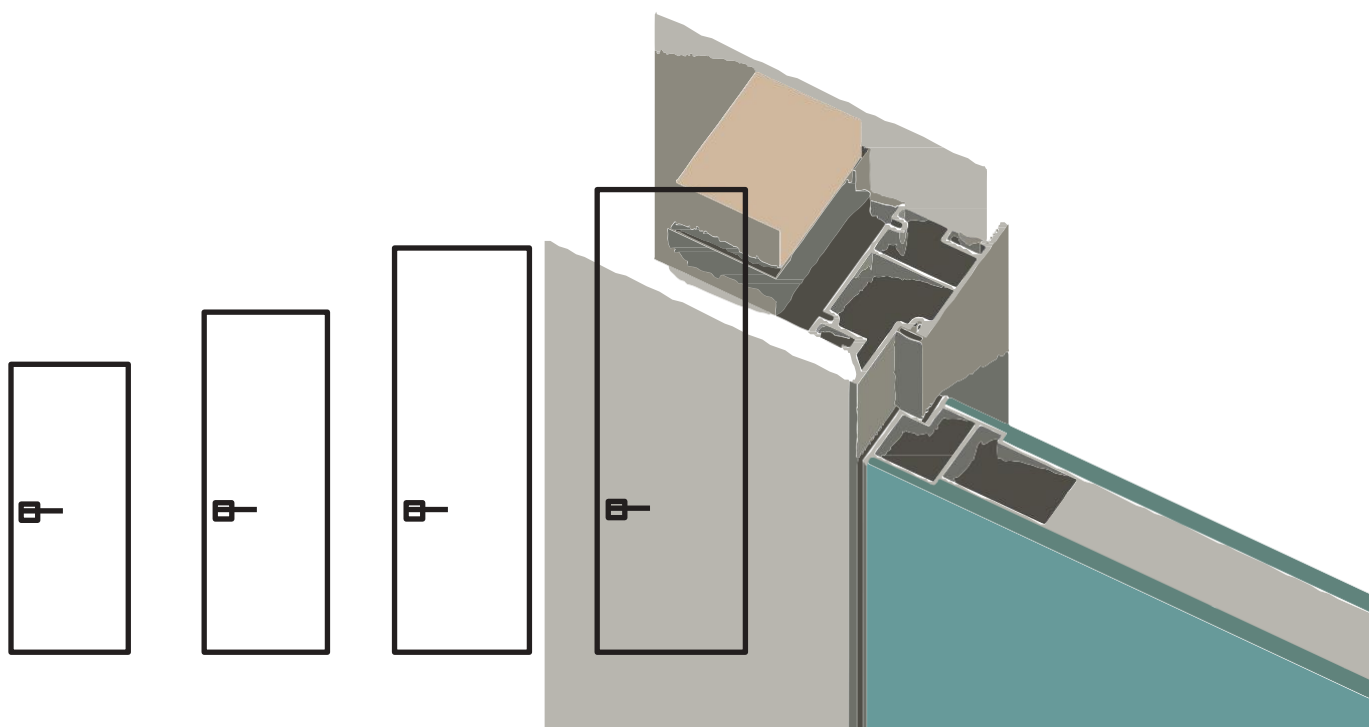

Прайс 28/05/2021
для производителей

Алюминиевый анодированный короб «NEW Стандарт»

(СОВМЕСТИМ С ПРЯМЫМИ ПОЛОТНАМИ, ТОЛЩИНОЙ 40 мм)



Базовая комплектация

1. Комплект профиля (прирезка по заданным размерам)
2. Уплотнитель
3. Сборочные уголки
4. Монтажные пластины для крепления короба
5. Фрезеровка посадочных мест под петли и ответную планку замка
6. Упаковка

Схема открывания



Схема монтажа короба



Тип короба «Стандарт»	Высота блока до 2150 мм	Высота блока до 2450 мм	Высота блока до 2750 мм	Высота блока до 3200 мм
Ширина блока до 900 мм	154€	169€	194€	220€
Ширина блока до 1000 мм	168€	181€	207€	233€

* Цены указаны в евро, расчет в гривне по коммерческому курсу на дату оплаты

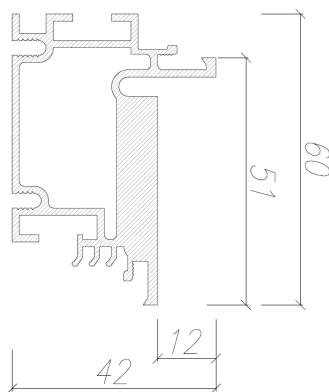
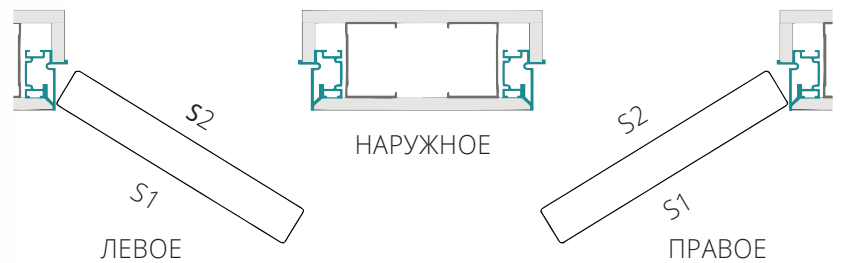
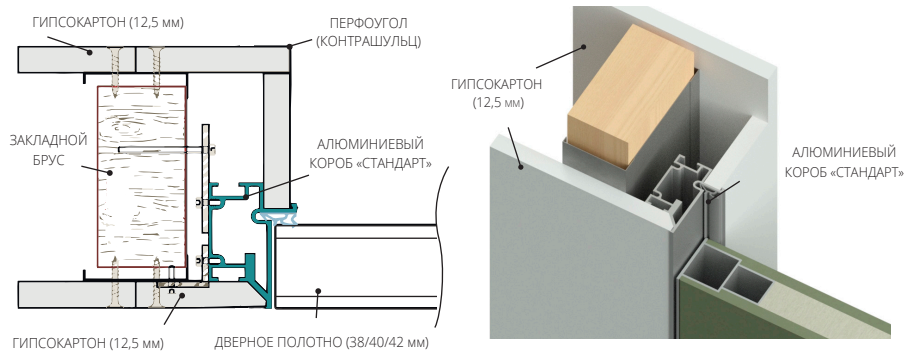

Алюминиевый анодированный короб «Стандарт»

(СОВМЕСТИМ С ПРЯМЫМИ ПОЛОТНАМИ, ТОЛЩИНОЙ 40 мм)



Базовая комплектация

1. Комплект профиля (прирезка по заданным размерам)
2. Уплотнитель
3. Сборочные уголки
4. Монтажные пластины для крепления короба
5. Фрезеровка посадочных мест под петли и ответную планку замка
6. Упаковка

Схема открывания



Схема монтажа короба



Тип короба «Стандарт»	Высота блока до 2150 мм	Высота блока до 2450 мм	Высота блока до 2750 мм	Высота блока до 3200 мм
Ширина блока до 900 мм	151 €	162 €	187 €	213 €
Ширина блока до 1000 мм	162 €	176 €	200 €	226 €

* Цены указаны в евро, расчет в гривне по коммерческому курсу на дату оплаты

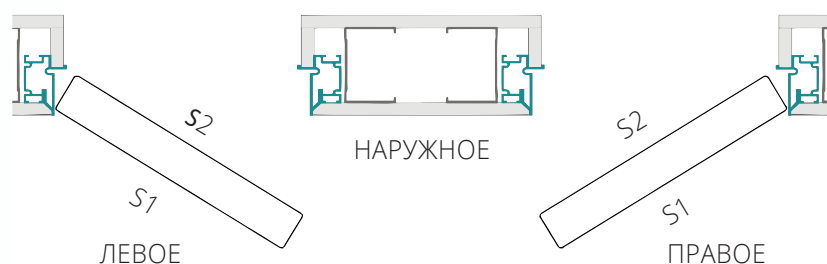
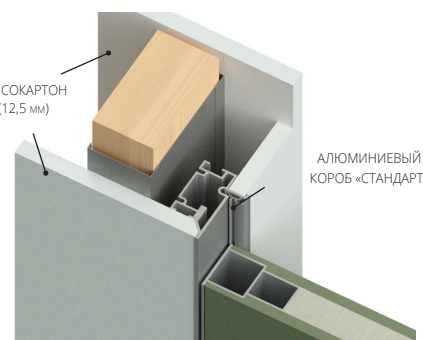
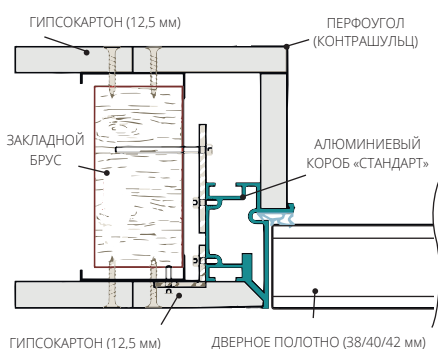
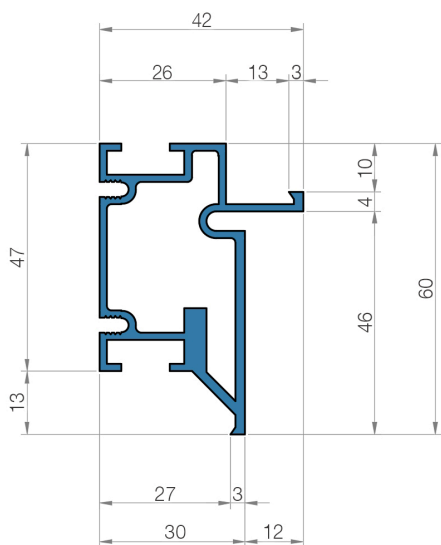

Алюминиевый анодированный короб «Универсальный»

(СОВМЕСТИМ С ПОЛОТНАМИ С ЧЕТВЕРТЬЮ, ТОЛЩИНОЙ 45 мм)

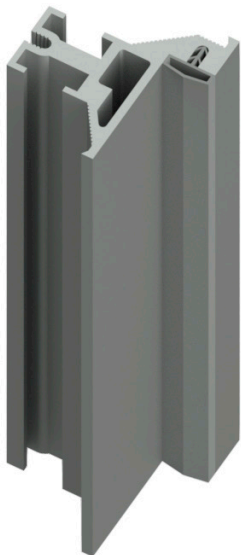

Базовая комплектация

1. Комплект профиля (прирезка по заданным размерам)
2. Уплотнитель
3. Сборочные уголки
4. Монтажные пластины для крепления короба
5. Фрезеровка посадочных мест под петли и ответную планку замка
6. Упаковка

Схема открывания



Схема монтажа короба



Тип короба «Универсальная»	Высота блока до 2150 мм	Высота блока до 2450 мм	Высота блока до 2750 мм	Высота блока до 3200 мм
Ширина блока до 900 мм	163 €	176 €	-	-
Ширина блока до 1000 мм	168 €	182 €	-	-

* Цены указаны в евро, расчет в гривне по коммерческому курсу на дату оплаты

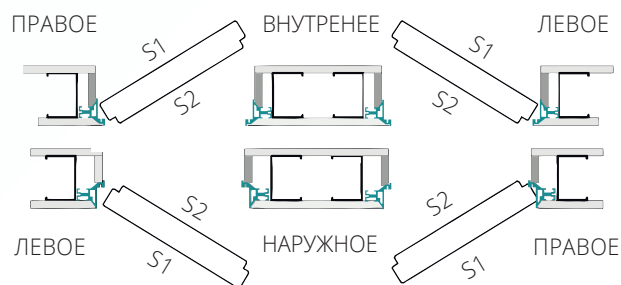
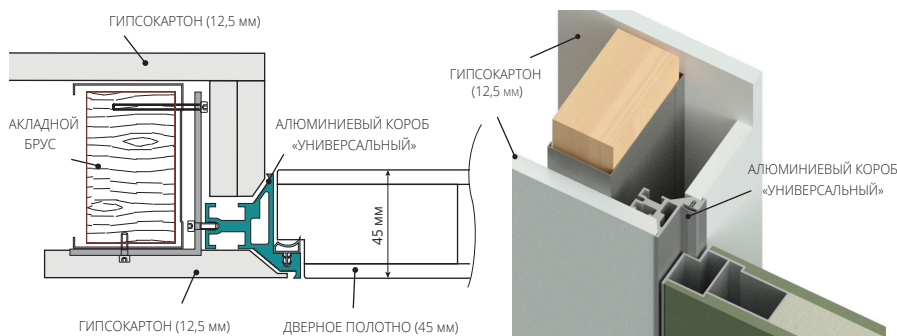
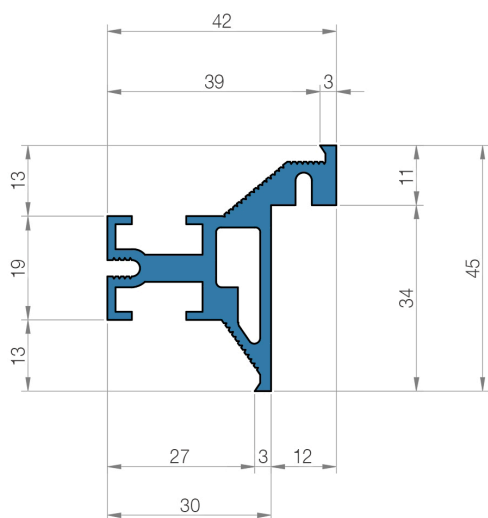

Алюминиевый анодированный короб «NEW Премиум» (наружного открывания)

(СОВМЕСТИМ С ПОЛОТНАМИ С ЧЕТВЕРТЬЮ, ТОЛЩИНОЙ 45 мм)



Базовая комплектация

1. Комплект профиля (прирезка по заданным размерам)
2. Уплотнитель
2. Сборочные уголки
3. Монтажные пластины для крепления короб
4. Фрезеровка посадочных мест под петли и ответную планку замка
5. Упаковка

Схема открывания



Схема монтажа короба



Тип короба «Премиум» (н./в.)	Высота блока до 2150 мм	Высота блока до 2450 мм	Высота блока до 2750 мм	Высота блока до 3200 мм
Ширина блока до 900 мм	182 €	200 €	228 €	260 €
Ширина блока до 1000 мм	188 €	207 €	240 €	273 €

* Цены указаны в евро, расчет в гривне по коммерческому курсу на дату оплаты

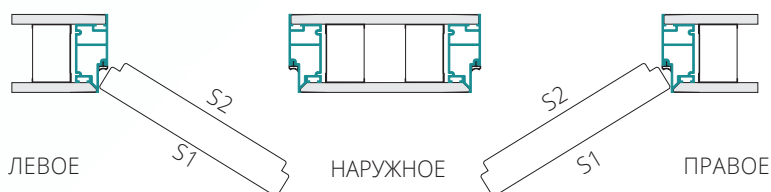
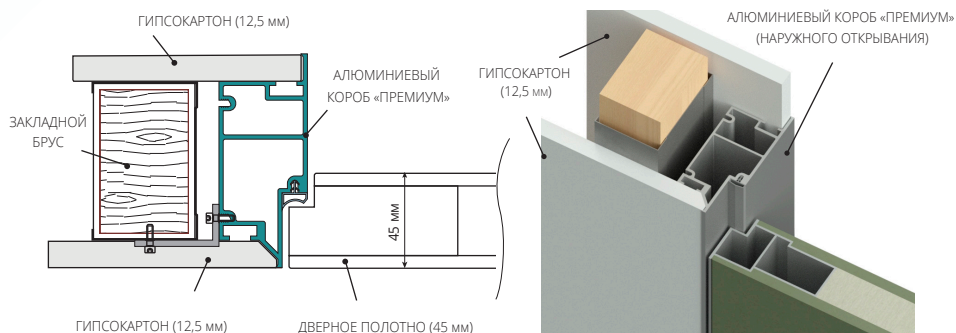
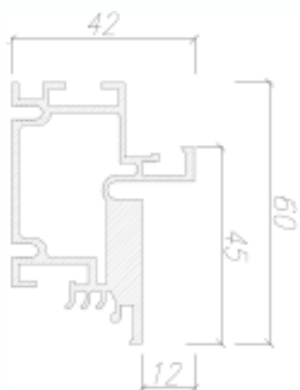

Алюминиевый анодированный короб «NEW Премиум» (внутреннего открывания)

(СОВМЕСТИМ С ПОЛОТНАМИ С ЧЕТВЕРТЬЮ, ТОЛЩИНОЙ 45 мм)

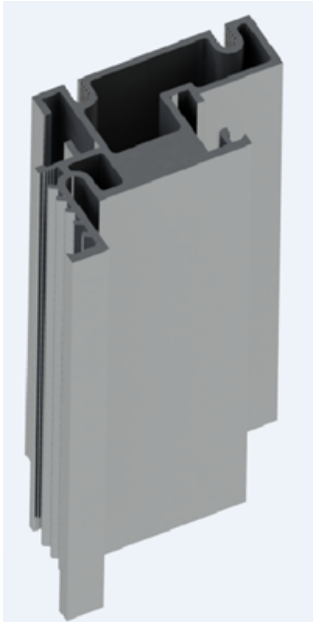

Базовая комплектация

1. Комплект профиля (прирезка по заданным размерам)
2. Уплотнитель
2. Сборочные уголки
3. Монтажные пластины для крепления короб
4. Фрезеровка посадочных мест под петли и ответную планку замка
5. Упаковка

Схема открывания



Схема монтажа короба



Тип короба «Премиум» (н./в.)	Высота блока до 2150 мм	Высота блока до 2450 мм	Высота блока до 2750 мм	Высота блока до 3200 мм
Ширина блока до 900 мм	182€	202 €	228€	260 €
Ширина блока до 1000 мм	189€	208 €	241€	273 €

* Цены указаны в евро, расчет в гривне по коммерческому курсу на дату оплаты

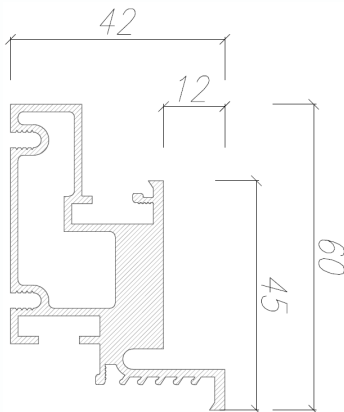
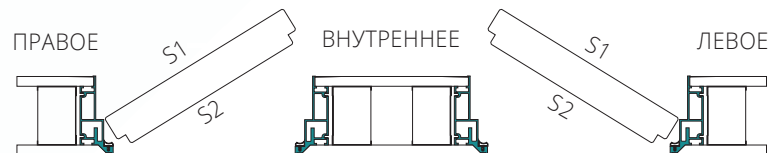
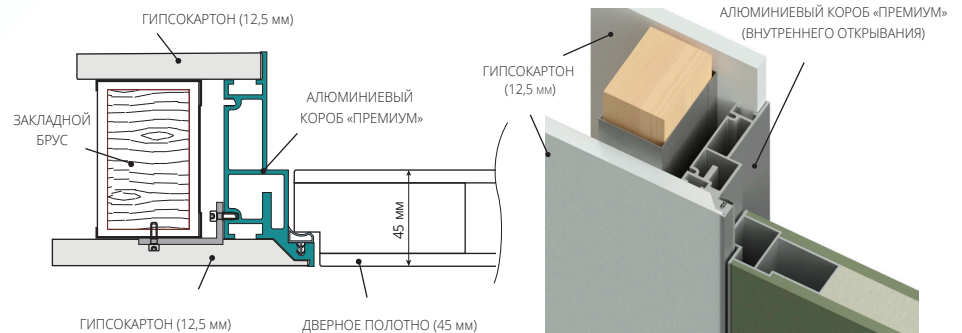

Алюминиевый анодированный каркас прямого дверного полотна



Базовая комплектация

1. Сварная конструкция каркаса полотна (под заданные размеры заказчика)
2. Врезка под механизм замка и под скрытые петли
3. Упаковка

Схема открывания



Схема монтажа дверного блока



Каркас прямого полотна	Высота блока до 2150 мм	Высота блока до 2450 мм	Высота блока до 2750 мм	Высота блока до 3200 мм
Ширина блока до 900 мм	169 €	188 €	221 €	253 €
Ширина блока до 1000 мм	182 €	201 €	234 €	279 €

* Цены указаны в евро, расчет в гривне по коммерческому курсу на дату оплаты)

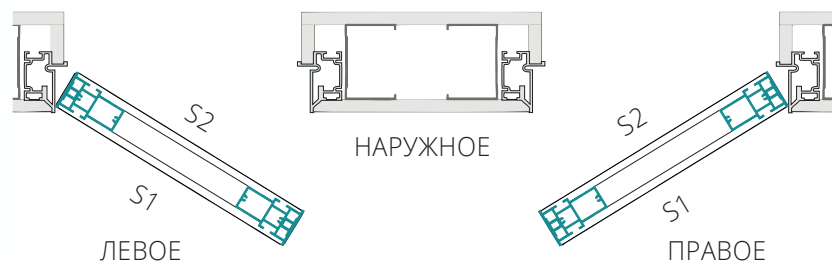
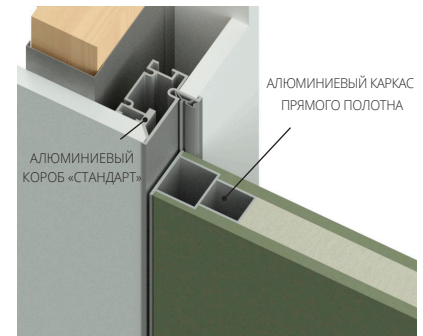
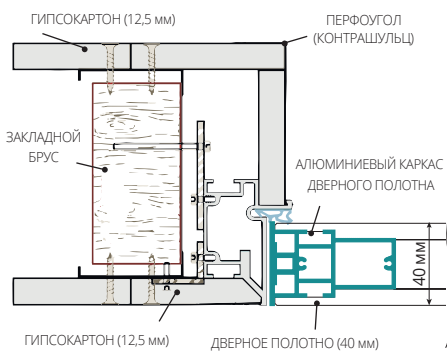
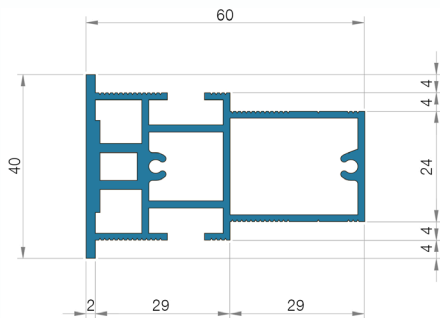

Алюминиевый анодированный каркас четвертного дверного полотна



Базовая комплектация

1. Сварная конструкция каркаса полотна (под заданные размеры заказчика)
2. Врезка под механизм замка и под скрытые петли
3. Упаковка

Схема открывания



Схема монтажа дверного блока



Каркас четвертного полотна	Высота блока до 2150 мм	Высота блока до 2450 мм	Высота блока до 2750 мм	Высота блока до 3200 мм
Ширина блока до 900 мм	203€	223 €	255€	288 €
Ширина блока до 1000 мм	216€	236€	268€	314€

* Цены указаны в евро, расчет в гривне по коммерческому курсу на дату оплаты

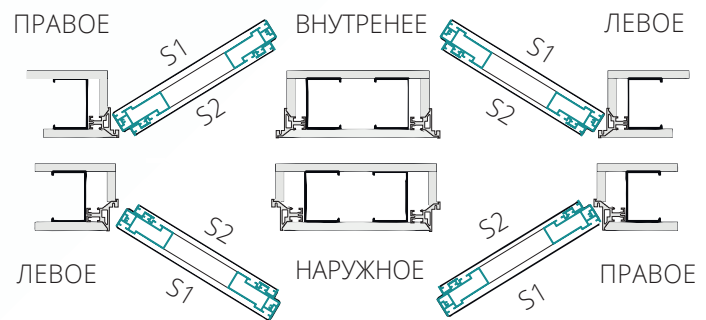
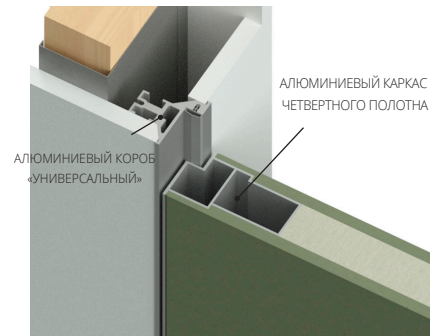
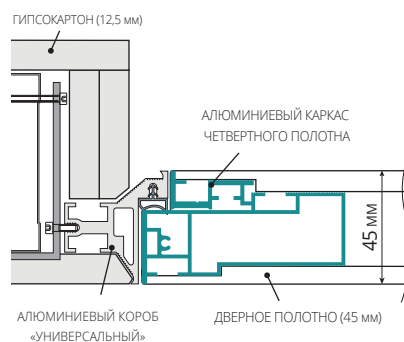
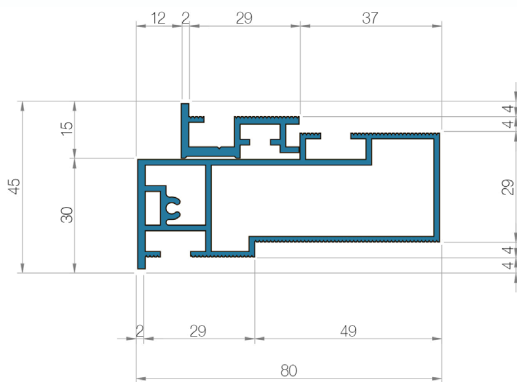

Плинтус скрытого монтажа



Плинтус скрытого монтажа состоит из алюминиевого основания и декоративной вставки. Базовая длина основания 2 метра, высота ниши под вставку составляет 60 мм.

Алюминиевый профиль для основания имеет увеличенную жесткость, что облегчает монтаж и позволяет применять вставку любой высоты.

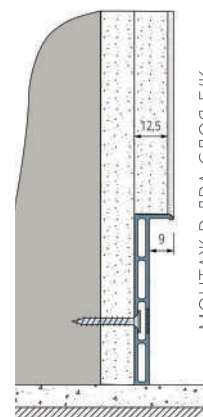
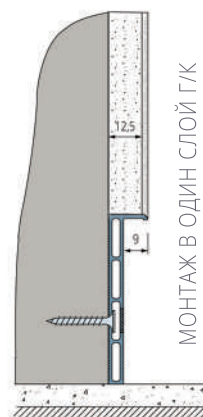
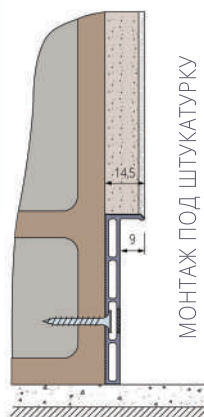
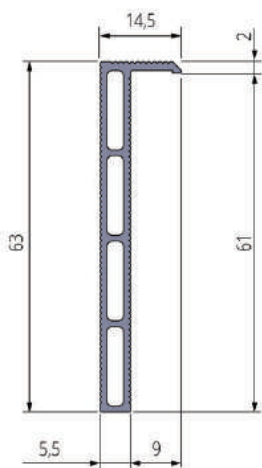

Наименование	Стоимость
Алюминиевое основание за м.п.	8 €/м.п.

* Цены указаны в евро, расчет в гривне по коммерческому курсу на дату оплаты



Расширитель для скрытого короба





Алюминиевый анодированный расширитель гармонично сочетается со скрытым коробом, расширитель и дверной короб изготовлены из идентичного материала и дополняют друг друга.

Базовая комплектация

1. Алюминиевый анодированный профиль
2. Прирезка под размеры заказчика
3. Упаковка

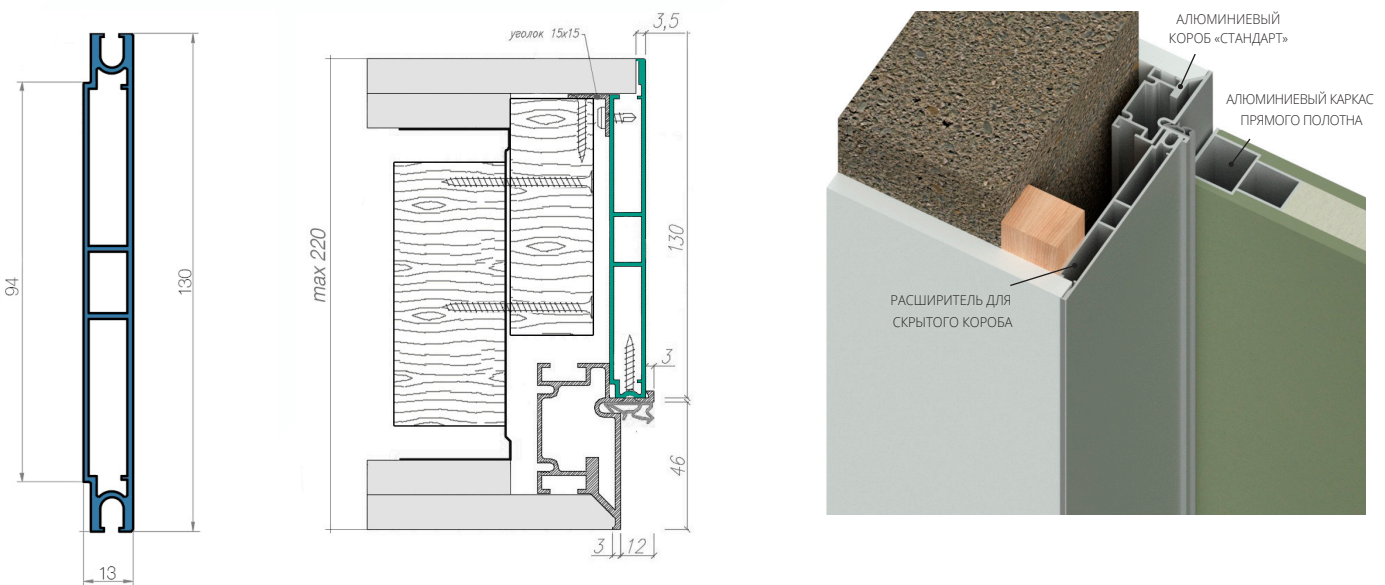
Схема монтажа расширителя



Модель	Наименование	Стоимость
	Алюминиевый анодированный расширительный профиль	15 €/м.п.

* Цены указаны в евро, расчет в гривне по коммерческому курсу на дату оплаты



Порошковая покраска профиля

Возможность размещения заказов на алюминиевые профили с порошковой покраской (по каталогу RAL) - качественное износостойкое покрытие.

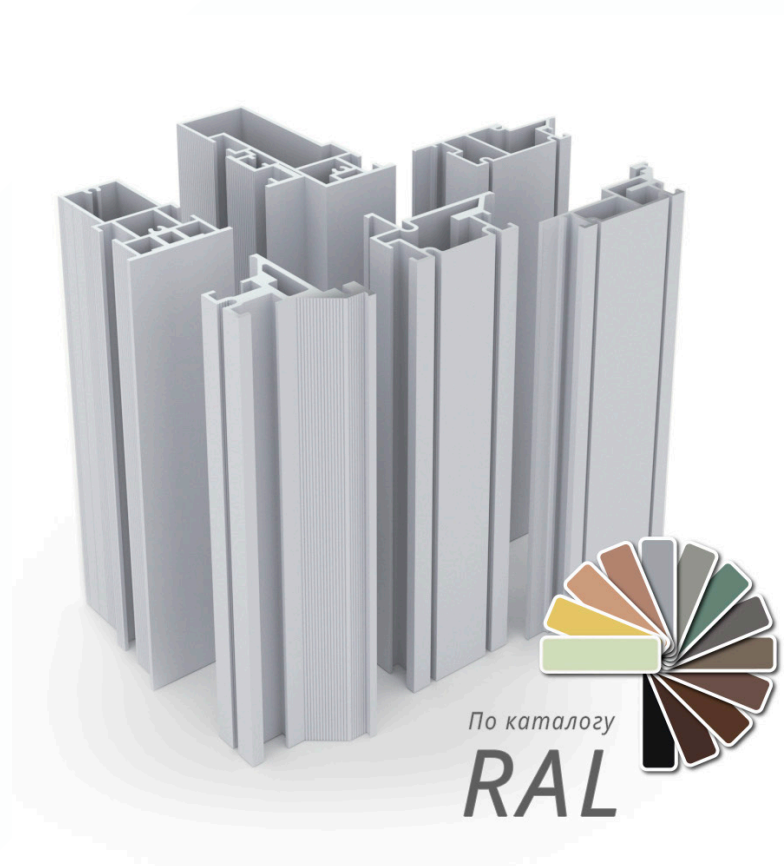

Наименование	Стоимость
покраска короба по RAL	32 €
покраска каркаса по RAL	32€

* Цены указаны в евро, расчет в гривне по коммерческому курсу на дату оплаты



Скрытые петли



Скрытая петля «Anselmi 505»

Описание:

Размер: 110*24*24

Угол открывания: 180°

Минимальная толщина двери: 35 мм

Максимальный вес двери: 2 петли 40 кг

Максимальный вес двери: 3 петли 60 кг

Регулировка в трех плоскостях

Материал корпуса: сплав Zamak

Крепёж и ось: нержавеющая сталь

Стоимость:

11,5 €

Скрытая петля «Anselmi 506»

Описание:

Размер: 110*24*24

Угол открывания: 180°

Минимальная толщина двери: 35 мм

Максимальный вес двери: 2 петли 60 кг

Максимальный вес двери: 3 петли 80 кг

Регулировка в трех плоскостях

Материал корпуса: сплав Zamak

Крепёж и ось: нержавеющая сталь

Стоимость:

21€

Скрытая петля «SD-28»

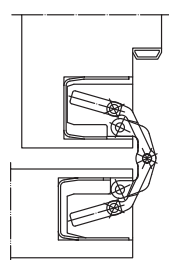
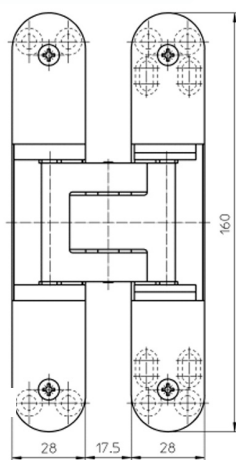

Описание:

Размер: 160*28*28

Угол открывания: 180° Минимальная толщина двери: 40 мм

Максимальный вес двери: 80 кг

Регулировка в трех плоскостях

Материал корпуса: сплав Zamak

Крепёж и ось: нержавеющая сталь

Стоимость:

14 €

Стабилизатор геометрии полотна (только с алюминиевым каркасом)

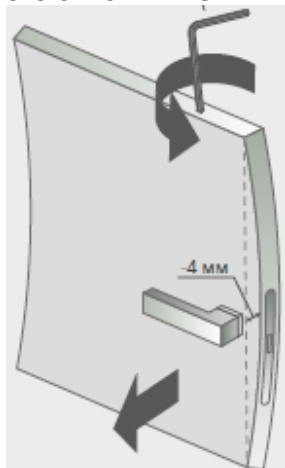

Описание:

При применении разноматериальных отделок (стекло\МДФ, зеркало\шпон, покраска\шпаклевка и т.д.) на полотне с разных сторон могут возникнуть неравнозначные напряжения. Как следствие этого - возможно незначительное искривление полотна.

Применение стабилизатора позволяет быстро устранить кривизну полотна. Регулировка осуществляется без снятия полотна с петель проворачиванием регулировочного шестигранного ключа (4 мм) по часовой\против часовой стрелке.

Стоимость:

11 €

