



Технический каталог – прайс-лист  
на аксессуары «ERGOBOX»



**Адрес:**

г. Одесса, ул. Дальницкая, 25

**Сайт:** <http://www.mep.com.ua>

**Email:** [mebelexpert.od@mail.ru](mailto:mebelexpert.od@mail.ru)

**Телефон:**

+38 (0482) 37-99-83

+38 (066) 45-46-358

+38 (097) 45-41-655

## СОДЕРЖАНИЕ

	Страница
1. О аксессуарах « <i>ERGOBOX</i> » .....	3
2. Общая информация .....	4
3. «Лотки классические» .....	5
4. Инструкция по замеру «Лотка классического».....	15
5. «Лотки отдельные» .....	18
6. «Аксессуары для посуды» .....	23
7. «Хлебницы» .....	33
8. «Коробочки» .....	37
9. «Компенсаторы» .....	42
10. Контакты .....	45

### Общая информация, термины и понятия, применяемые в данном Техническом каталоге

1. Технический каталог – прайс-лист имеет дату введения и является актуальным до появления нового Технического каталога. Соответственно новая редакция документа отменяет ранее действующий каталог.
  2. Цены приведенные в Прайс-листе – розничные. Все цены в у.е. (доллары США). При необходимости, пересчет в другую валюту производится, согласно курса, установленного в отделе продаж компании на день оплаты.
  3. Буква «Т» в артикуле изделия означает, что данный продукт изготавливается из термодревесины. Изделия из термодревесины имеют характерный КОРИЧНЕВЫЙ цвет.
-

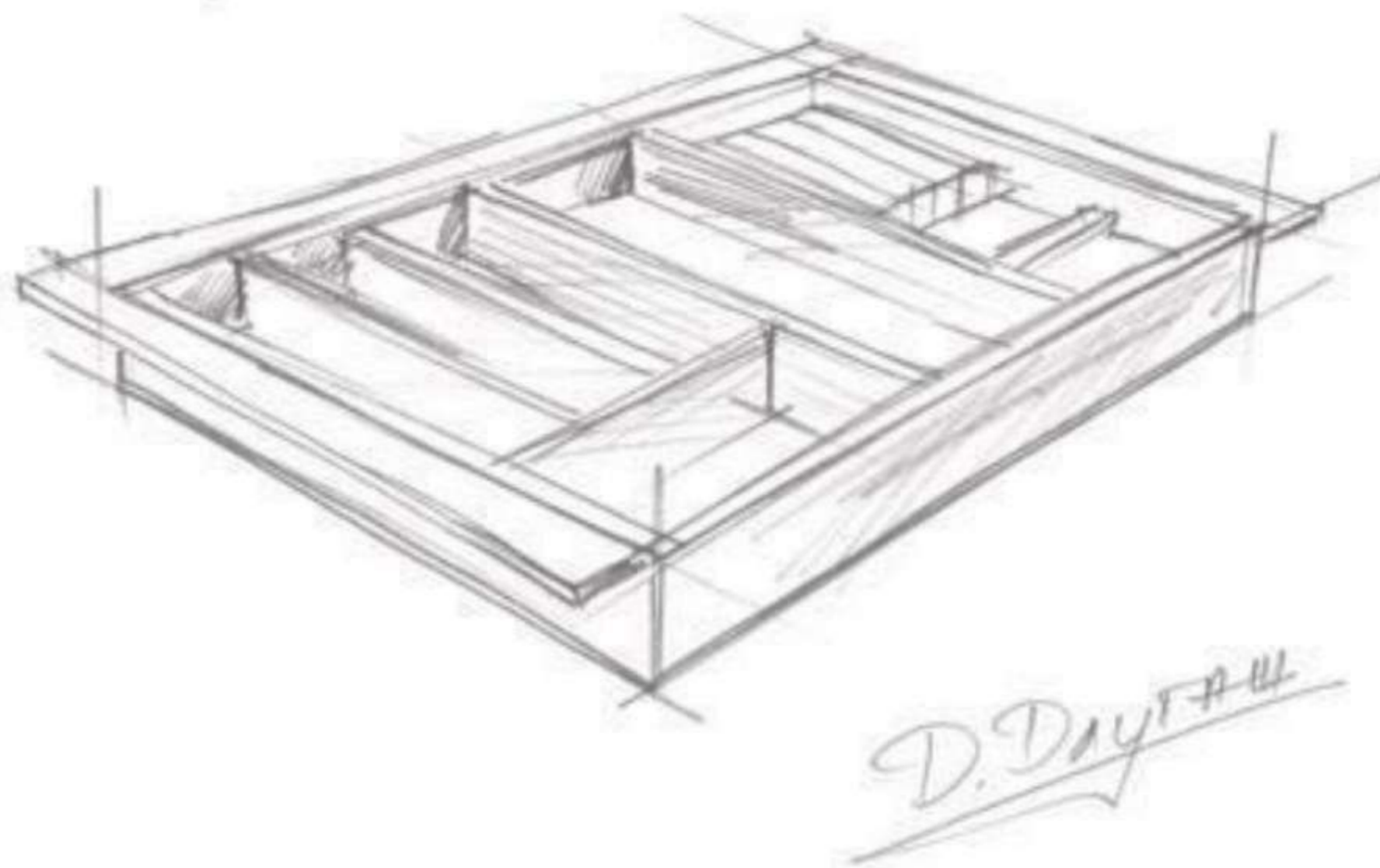

### **Нет хаосу в вещах! Всему свое место!**

Организаторы **ERGOBOX** полезны везде, где много вещей. На кухне, в шкафу и гардеробной комнате, в детской и ванной комнате, в прихожей и даже в офисе.

Благодаря аксессуарам **ERGOBOX** каждая вещь имеет свое место. Вы получаете больше полезного пространства, сохраняете свое время, имеете хорошее настроение, потому что у Вас ничего не теряется и не «прячется».

Экологически чистые, из натурального ясеня, аксессуары **ERGOBOX** – это уникальный выбор для Вашего жилища.

Особенные характеристики продукции **ERGOBOX**:

- натуральная древесина – массив ясеня и термически обработанного ясеня. Термически обработанное дерево имеет повышенные физико-технические и эксплуатационные характеристики, а также характерный **КОРИЧНЕВЫЙ** цвет.
- обработка натуральным растительным маслом;
- возможность изготовления аксессуаров по индивидуальным заказам;
- продукция **ERGOBOX** – украинский продукт!

Мы благодарны Вам за выбор продукции **ERGOBOX**. Нам приятно, что мы помогаем поддерживать порядок в Ваших вещах.

---

## КУХОННЫЕ ОРГАНИЗАТОРЫ «ЛОТКИ КЛАССИЧЕСКИЕ»

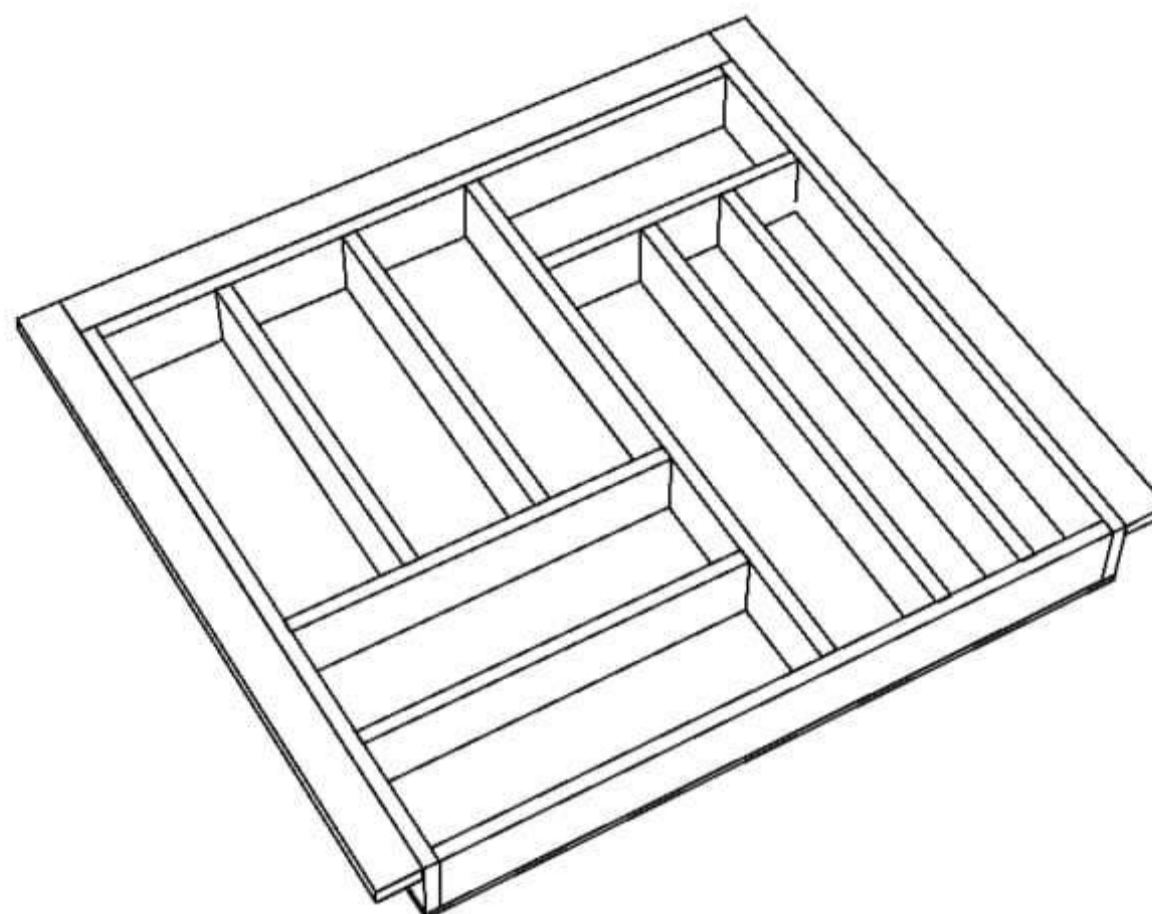

### КРАТКОЕ ОПИСАНИЕ

ЛОТКИ КЛАССИЧЕСКИЕ предназначены для организации пространства внутри невысоких выдвижных ящиков. Лотки удобны для размещения столовых приборов, ножей и прочих кухонных предметов.

#### **Основные характеристики ЛОТКОВ КЛАССИЧЕСКИХ:**

- ЛОТКИ изготавливаются из массива ясеня;
- в ЛОТКАХ каркас изготавливается из щита ясеня толщиной 10 мм;
- дно: МДФ, облицован шпоном ясеня с двух сторон, толщина 4 мм;
- отделка: натуральное растительное масло;
- специально разработанная конструкция ЛОТКА подходит под любые системы выдвижения и формы боковин ящиков;
- гарантия производителя: 18 месяцев.

Компания-производитель оставляет за собой право вносить изменения в конструктивные характеристики, применяемые материалы, технологию производства, без согласования с Потребителем. Изменения могут быть внесены, исключительно с целью повышения качества и потребительских характеристик продукта.

---

# ТЕХНИЧЕСКИЙ КАТАЛОГ - ПРАЙС

серия "ЛОТКИ КЛАССИЧЕСКИЕ"

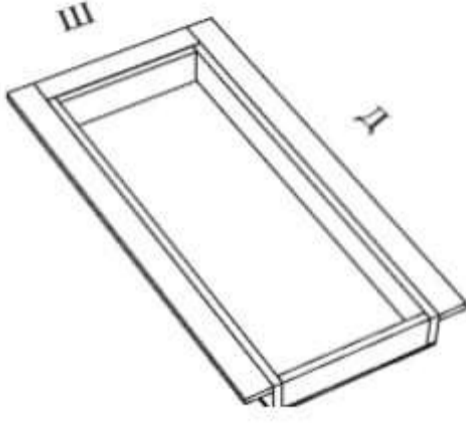
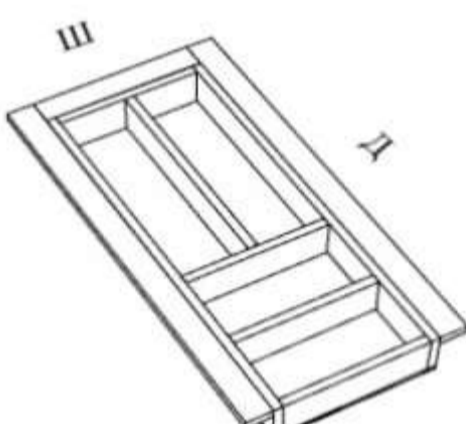
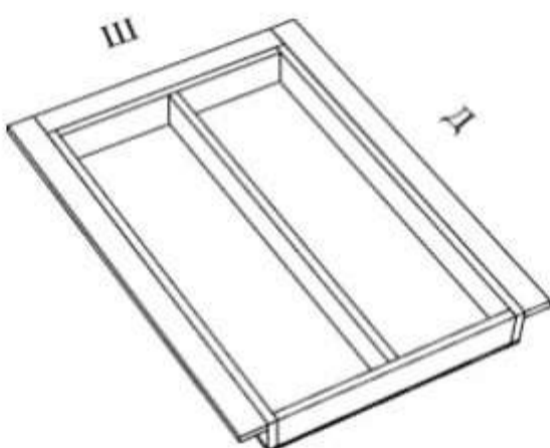
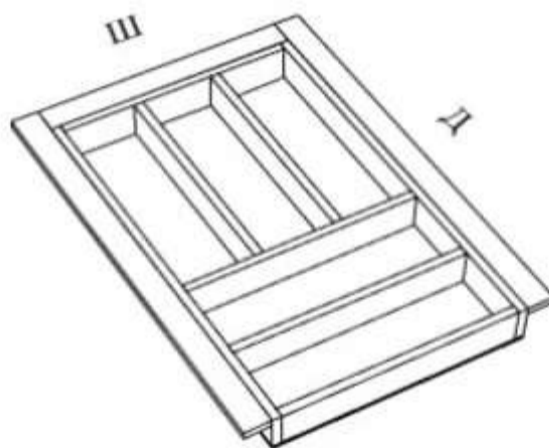
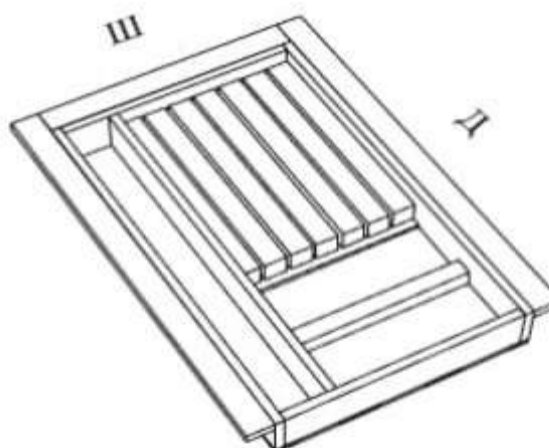
ВНЕШНИЙ ВИД И ОПИСАНИЕ	ШИРИНА ШКАФА, мм	ВЫСОТА, мм	ШИРИНА, мм	ДЛИНА, мм	АРТИКУЛ	ЦЕНА, у.е.
<p>ЛОТОК УНИВЕРСАЛЬНЫЙ</p> 	300	55	240	480	ЛК1.240.480	24,00
<p>ЛОТОК ДЛЯ СТОЛОВЫХ ПРИБОРОВ</p> 	300	55	240	480	ЛК2.240.480	26,00
<p>ЛОТОК УНИВЕРСАЛЬНЫЙ</p> 	400	55	340	480	ЛК1.340.480	31,00
<p>ЛОТОК ДЛЯ СТОЛОВЫХ ПРИБОРОВ</p> 	400	55	340	480	ЛК2.340.480	33,50
<p>ЛОТОК ДЛЯ НОЖЕЙ</p> 	400	55	340	480	ЛК3.340.480	38,50
					подрезка лотка	2,00

# ТЕХНИЧЕСКИЙ КАТАЛОГ - ПРАЙС

серия "ЛОТКИ КЛАССИЧЕСКИЕ"

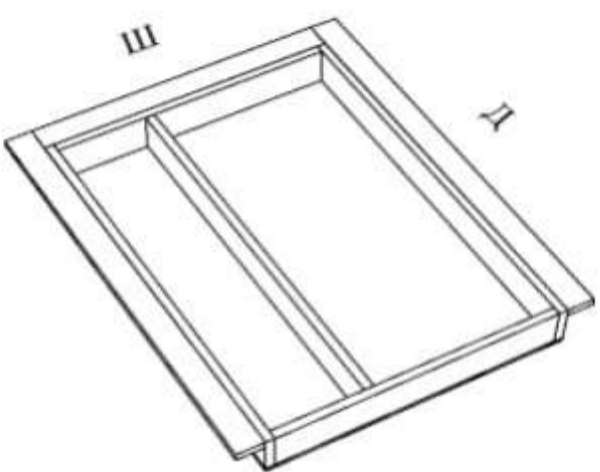
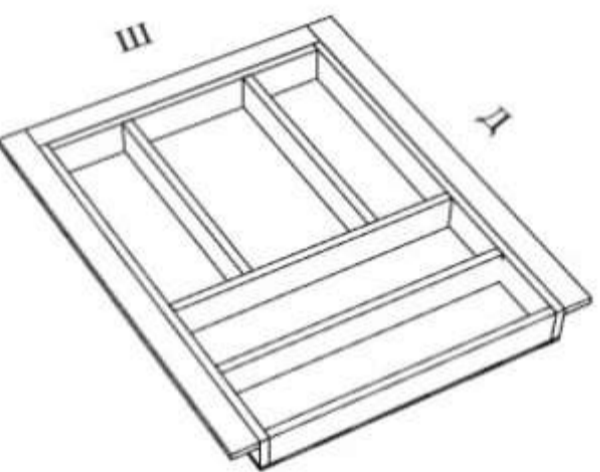
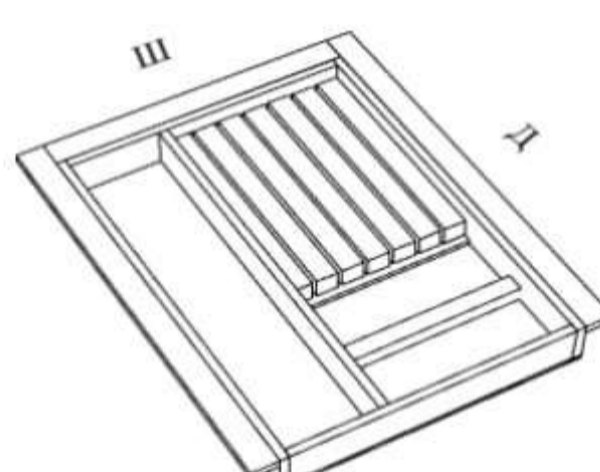
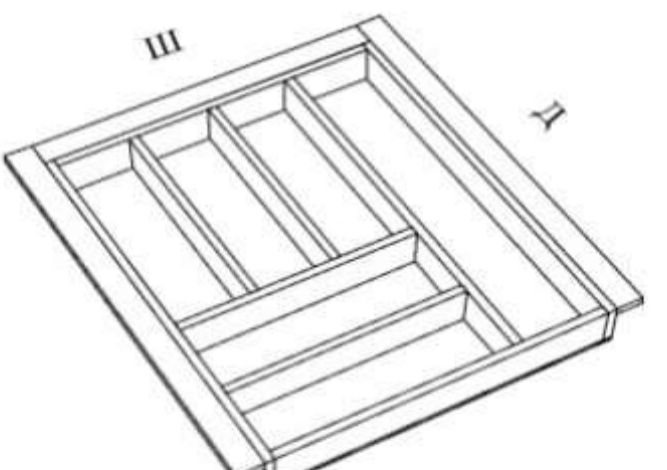
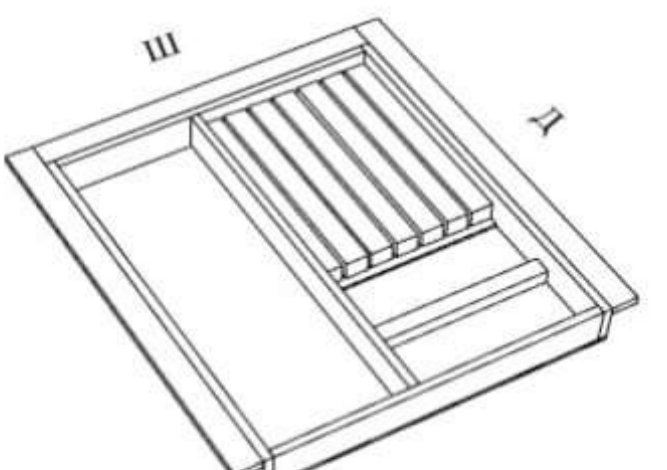
ВНЕШНИЙ ВИД И ОПИСАНИЕ	ШИРИНА ШКАФА, мм	ВЫСОТА, мм	ШИРИНА, мм	ДЛИНА, мм	АРТИКУЛ	ЦЕНА, у.е.
<p>ЛОТОК УНИВЕРСАЛЬНЫЙ</p> 	450	55	390	480	ЛК1.390.480	33,00
<p>ЛОТОК ДЛЯ СТОЛОВЫХ ПРИБОРОВ</p> 	450	55	390	480	ЛК2.390.480	35,50
<p>ЛОТОК ДЛЯ НОЖЕЙ И СТОЛОВЫХ ПРИБОРОВ</p> 	450	55	390	480	ЛК3.390.480	43,50
<p>ЛОТОК ДЛЯ СТОЛОВЫХ ПРИБОРОВ</p> 	500	55	440	480	ЛК1.440.480	42,50
<p>ЛОТОК ДЛЯ НОЖЕЙ И СТОЛОВЫХ ПРИБОРОВ</p> 	500	55	440	480	ЛК2.440.480	49,00

подрезка лотка

2,00

подрезка лотка

2,00

подрезка лотка

2,00

подрезка лотка

2,00

подрезка лотка

2,00

# ТЕХНИЧЕСКИЙ КАТАЛОГ - ПРАЙС

серия "ЛОТКИ КЛАССИЧЕСКИЕ"

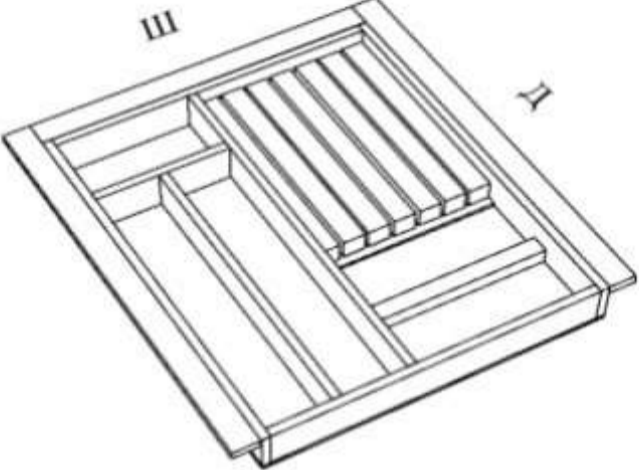
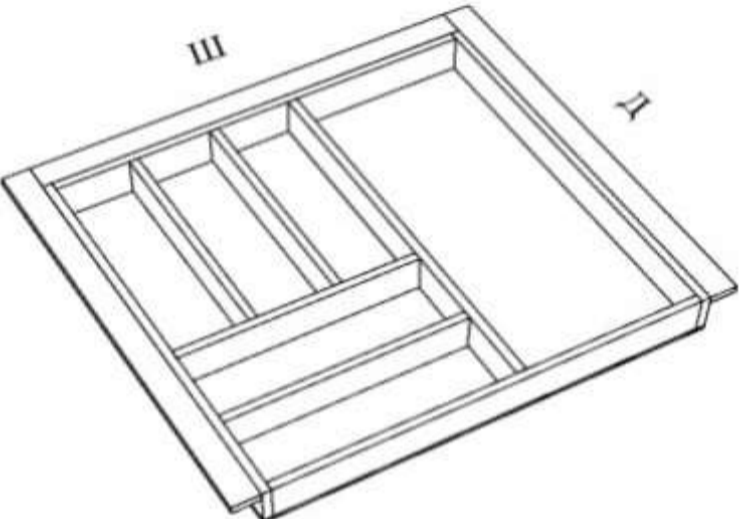
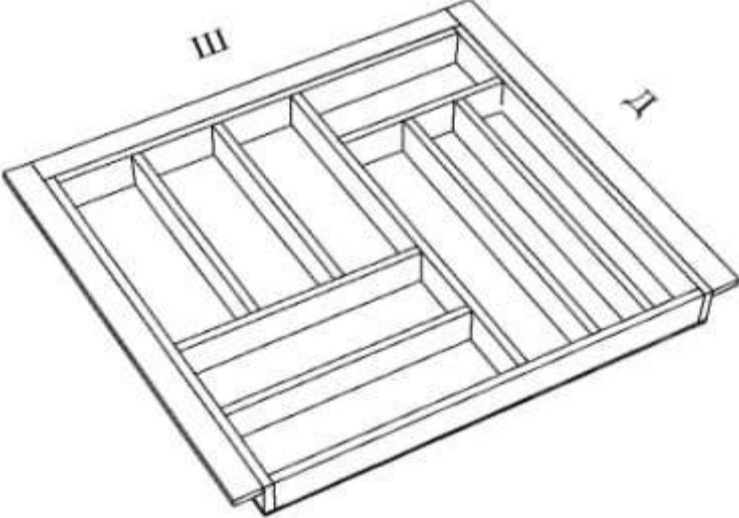
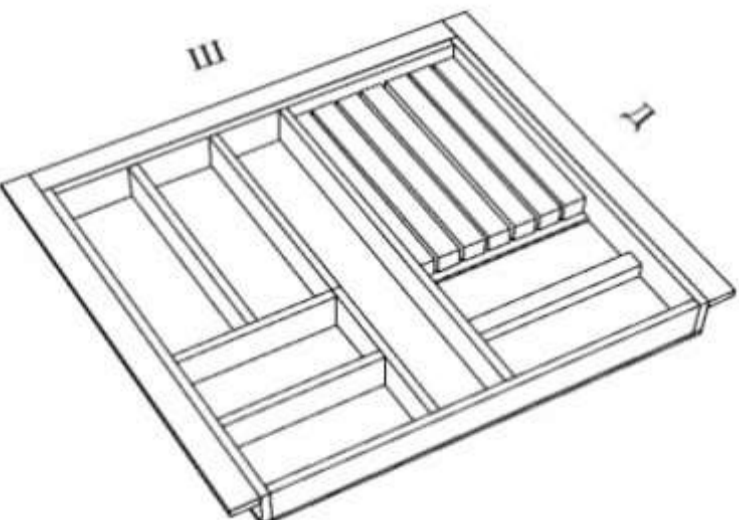
ВНЕШНИЙ ВИД И ОПИСАНИЕ	ШИРИНА ШКАФА, мм	ВЫСОТА, мм	ШИРИНА, мм	ДЛИНА, мм	АРТИКУЛ	ЦЕНА, у.е.
<p>ЛОТОК ДЛЯ НОЖЕЙ И СТОЛОВЫХ ПРИБОРОВ</p> 	500	55	440	480	ЛК3.440.480	51,00
					подрезка лотка	2,00
<p>ЛОТОК ДЛЯ СТОЛОВЫХ ПРИБОРОВ</p> 	600	55	540	480	ЛК1.540.480	48,50
					подрезка лотка	2,00
<p>ЛОТОК ДЛЯ СТОЛОВЫХ ПРИБОРОВ</p> 	600	55	540	480	ЛК2.540.480	52,00
					подрезка лотка	2,00
<p>ЛОТОК ДЛЯ НОЖЕЙ И СТОЛОВЫХ ПРИБОРОВ</p> 	600	55	540	480	ЛК3.540.480	56,00
					подрезка лотка	2,00

# ТЕХНИЧЕСКИЙ КАТАЛОГ - ПРАЙС

серия "ЛОТКИ КЛАССИЧЕСКИЕ"

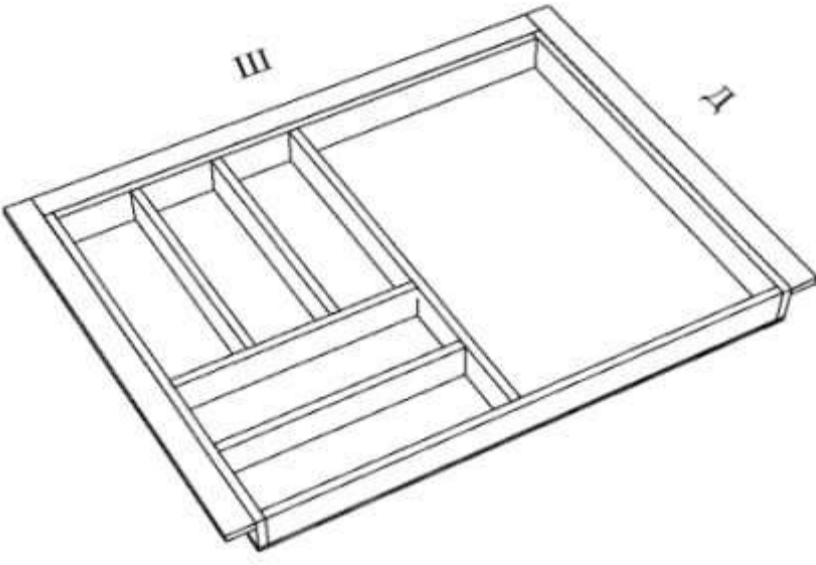
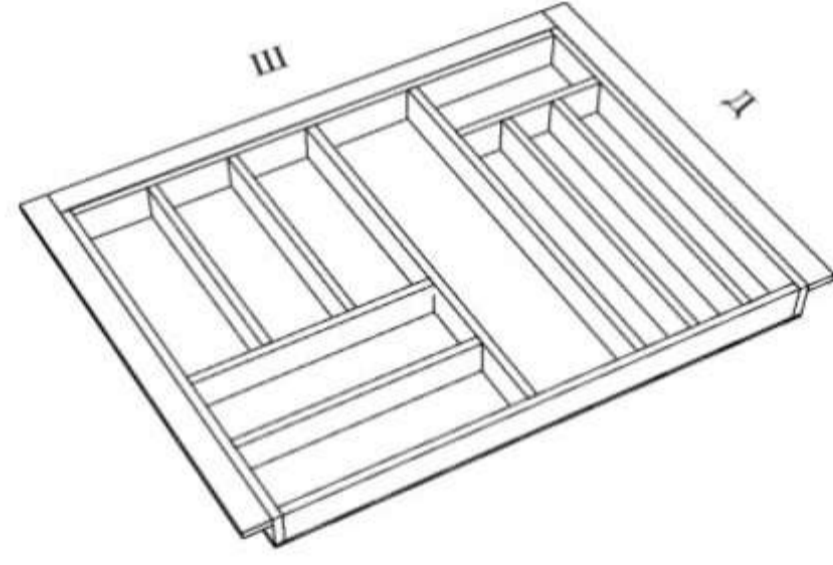
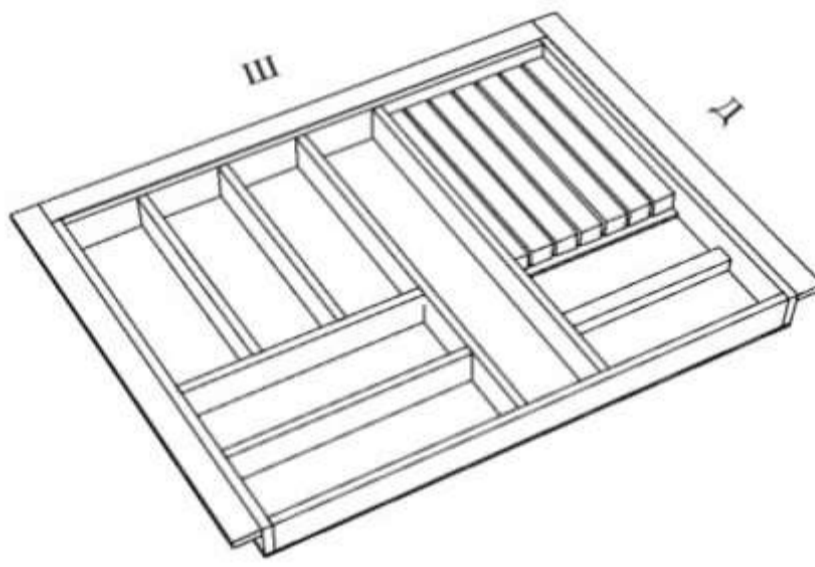
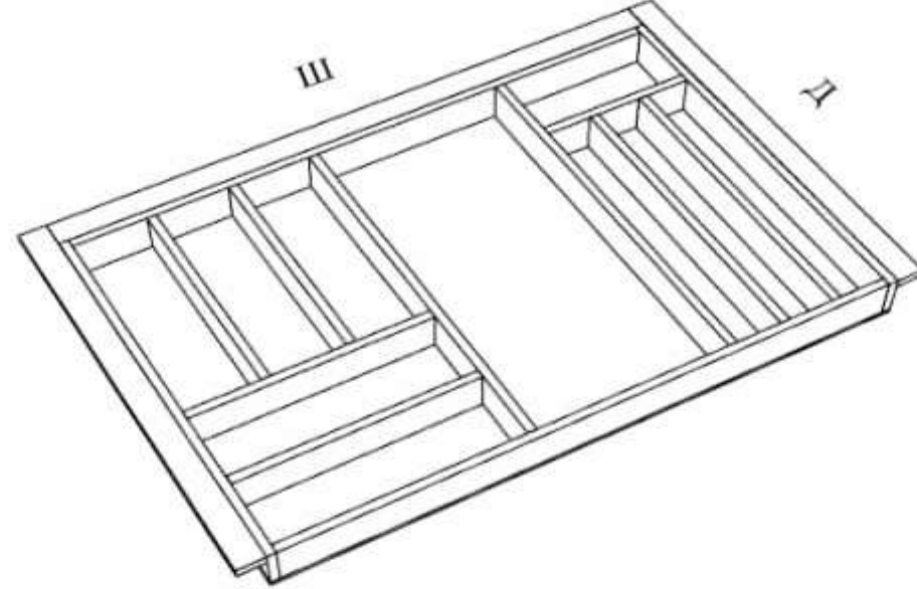
ВНЕШНИЙ ВИД И ОПИСАНИЕ	ШИРИНА ШКАФА, мм	ВЫСОТА, мм	ШИРИНА, мм	ДЛИНА, мм	АРТИКУЛ	ЦЕНА, у.е.
<p>ЛОТОК УНИВЕРСАЛЬНЫЙ</p> 	700	55	640	480	ЛК1.640.480 подрезка лотка	53,50 2,00
<p>ЛОТОК УНИВЕРСАЛЬНЫЙ</p> 	700	55	640	480	ЛК2.640.480 подрезка лотка	58,50 2,00
<p>ЛОТОК ДЛЯ НОЖЕЙ И СТОЛОВЫХ ПРИБОРОВ</p> 	700	55	640	480	ЛК3.640.480 подрезка лотка	65,50 2,00
<p>ЛОТОК УНИВЕРСАЛЬНЫЙ</p> 	800	55	740	480	ЛК1.740.480 подрезка лотка	64,50 2,00

# ТЕХНИЧЕСКИЙ КАТАЛОГ - ПРАЙС

серия "ЛОТКИ КЛАССИЧЕСКИЕ"

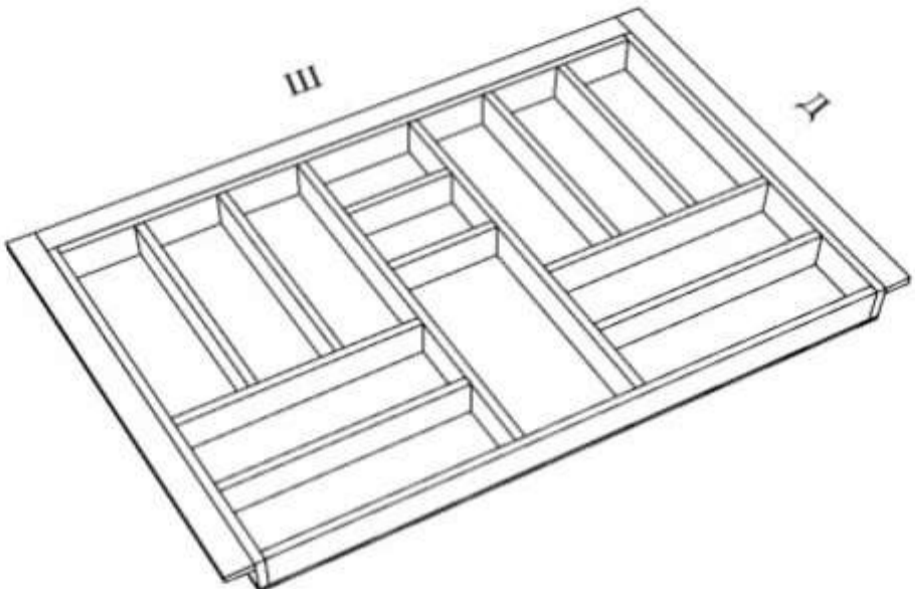
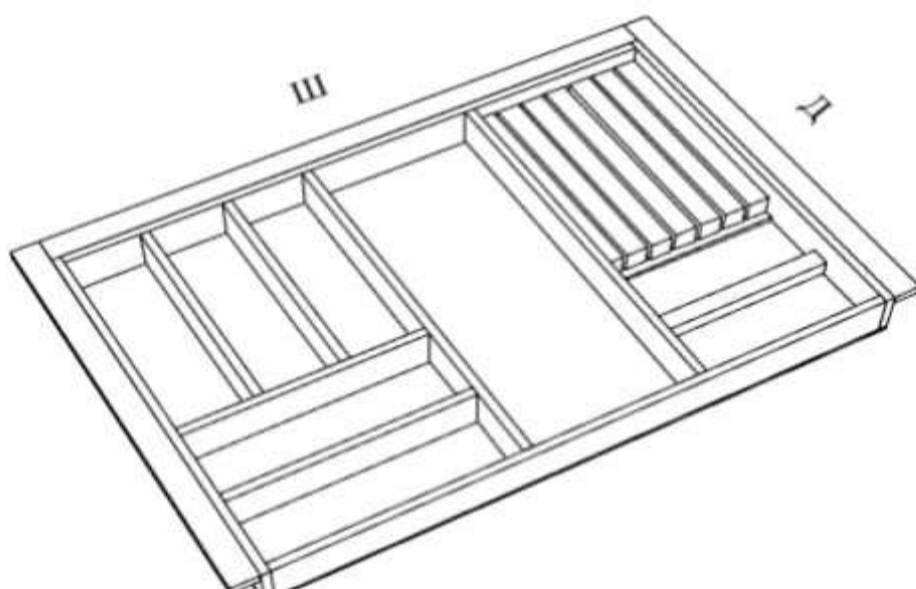
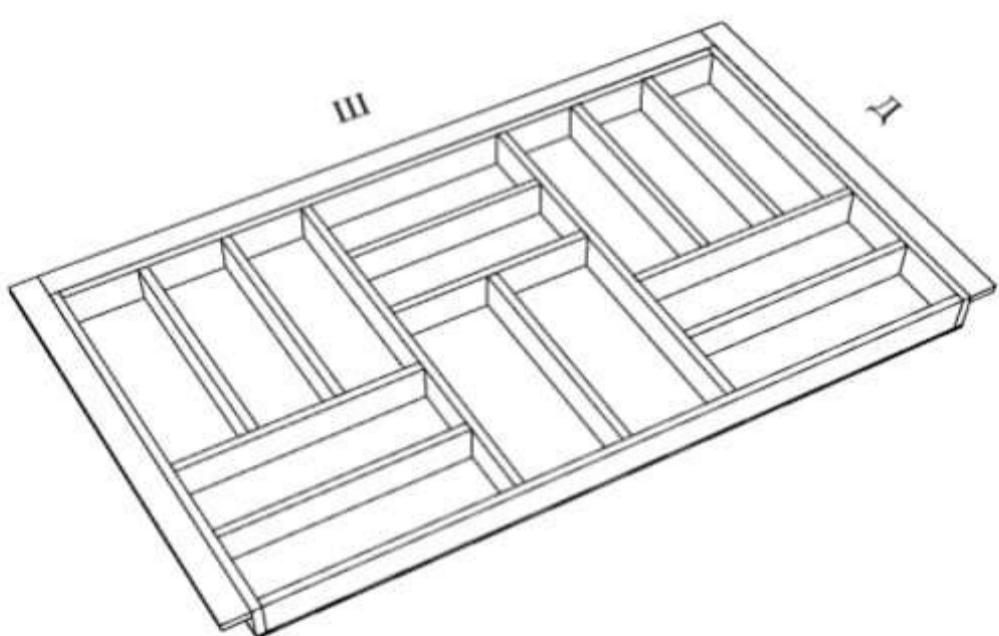
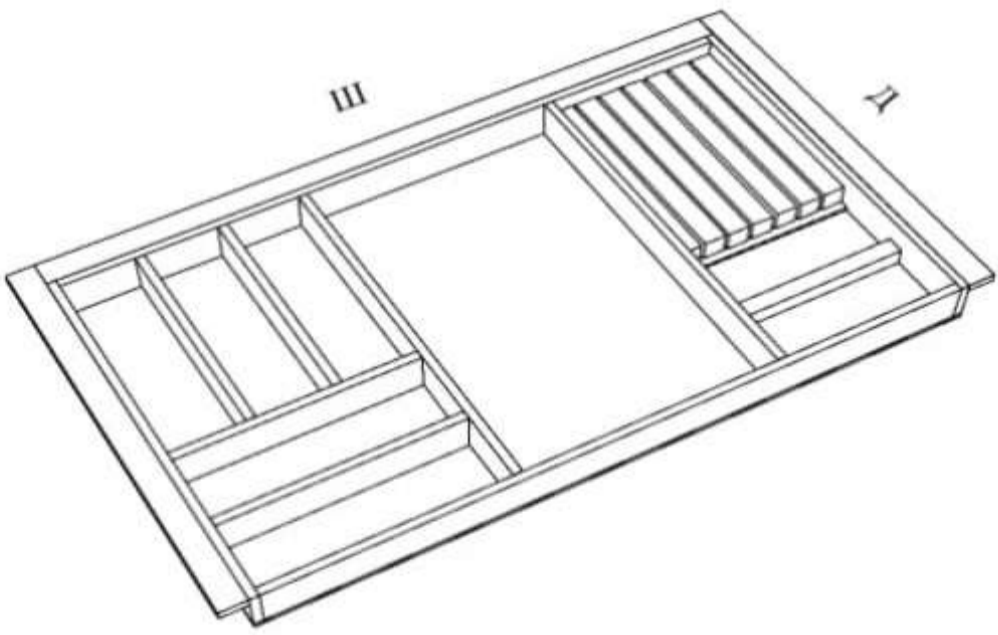
ВНЕШНИЙ ВИД И ОПИСАНИЕ	ШИРИНА ШКАФА, мм	ВЫСОТА, мм	ШИРИНА, мм	ДЛИНА, мм	АРТИКУЛ	ЦЕНА, y.e.
<p>ЛОТОК ДЛЯ СТОЛОВЫХ ПРИБОРОВ</p> 	800	55	740	480	ЛК2.740.480	66,00
<p>ЛОТОК ДЛЯ НОЖЕЙ И СТОЛОВЫХ ПРИБОРОВ</p> 	800	55	740	480	ЛК3.740.480	71,50
<p>ЛОТОК ДЛЯ СТОЛОВЫХ ПРИБОРОВ</p> 	900	55	840	480	ЛК1.840.480	70,00
<p>ЛОТОК ДЛЯ НОЖЕЙ И СТОЛОВЫХ ПРИБОРОВ</p> 	900	55	840	480	ЛК2.840.480	74,00

подрезка лотка

2,00

подрезка лотка

2,00

подрезка лотка

2,00

подрезка лотка

2,00

# ТЕХНИЧЕСКИЙ КАТАЛОГ - ПРАЙС

серия "ЛОТКИ КЛАССИЧЕСКИЕ"

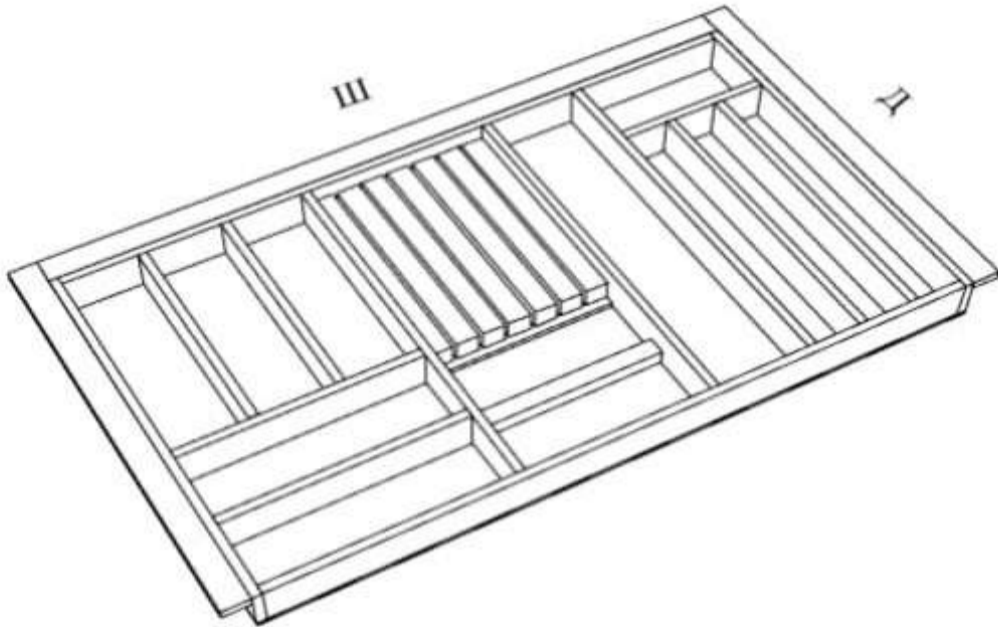
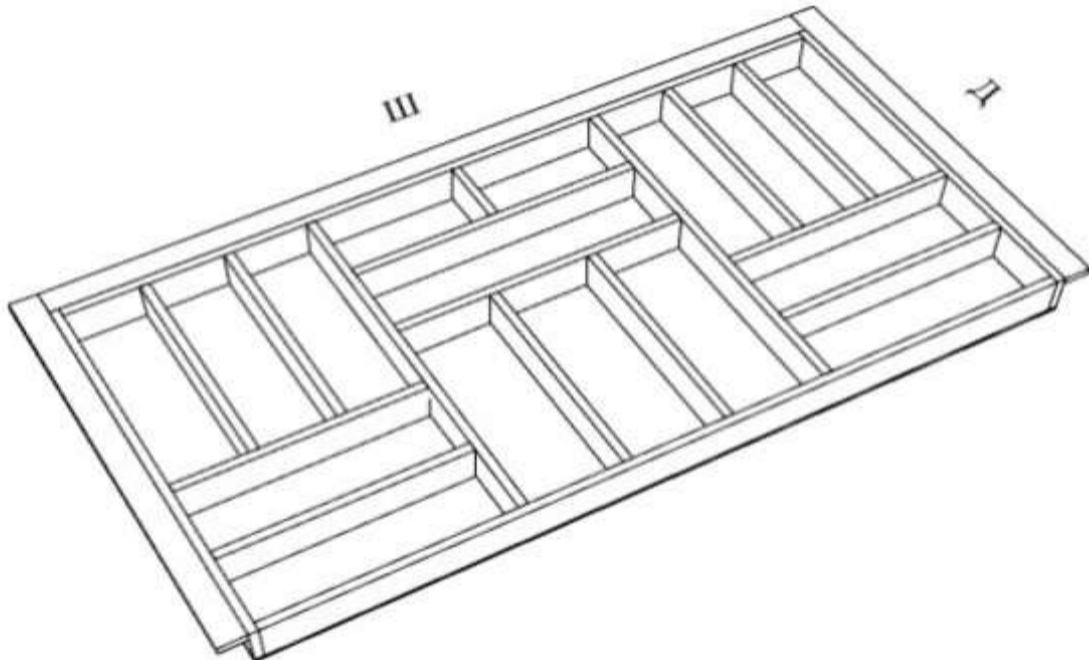
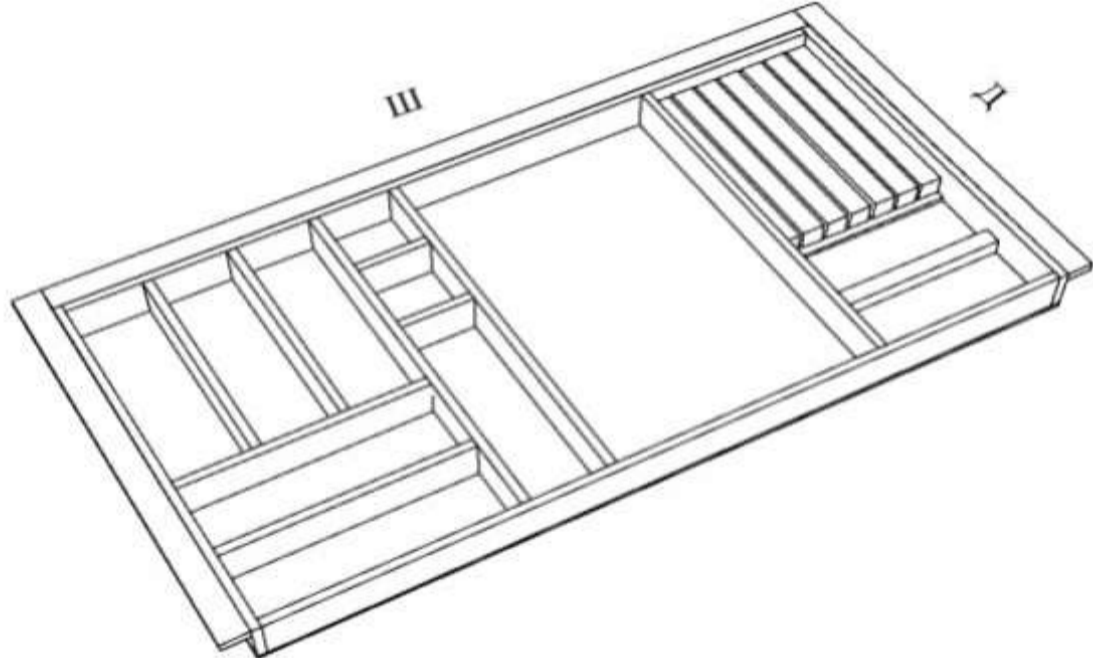
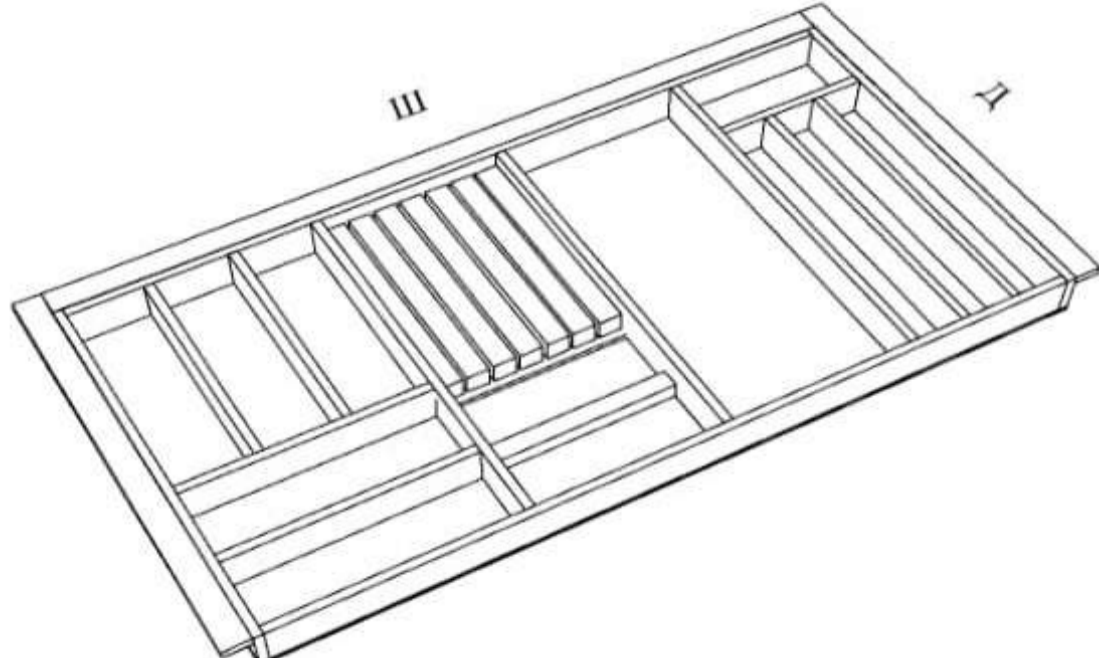
ВНЕШНИЙ ВИД И ОПИСАНИЕ	ШИРИНА ШКАФА, мм	ВЫСОТА, мм	ШИРИНА, мм	ДЛИНА, мм	АРТИКУЛ	ЦЕНА, у.е.
<p>ЛОТОК ДЛЯ НОЖЕЙ И СТОЛОВЫХ ПРИБОРОВ</p> 	900	55	840	480	ЛК3.840.480	79,00
<p>ЛОТОК ДЛЯ СТОЛОВЫХ ПРИБОРОВ</p> 	1000	55	940	480	ЛК1.940.480	77,50
<p>ЛОТОК ДЛЯ НОЖЕЙ И СТОЛОВЫХ ПРИБОРОВ</p> 	1000	55	940	480	ЛК2.940.480	81,00
<p>ЛОТОК ДЛЯ НОЖЕЙ И СТОЛОВЫХ ПРИБОРОВ</p> 	1000	55	940	480	ЛК3.940.480	84,50

подрезка лотка

2,00

подрезка лотка

2,00

подрезка лотка

2,00

подрезка лотка

2,00

---

## КУХОННЫЕ ОРГАНИЗАТОРЫ «ЛОТКИ РАЗДЕЛЬНЫЕ»

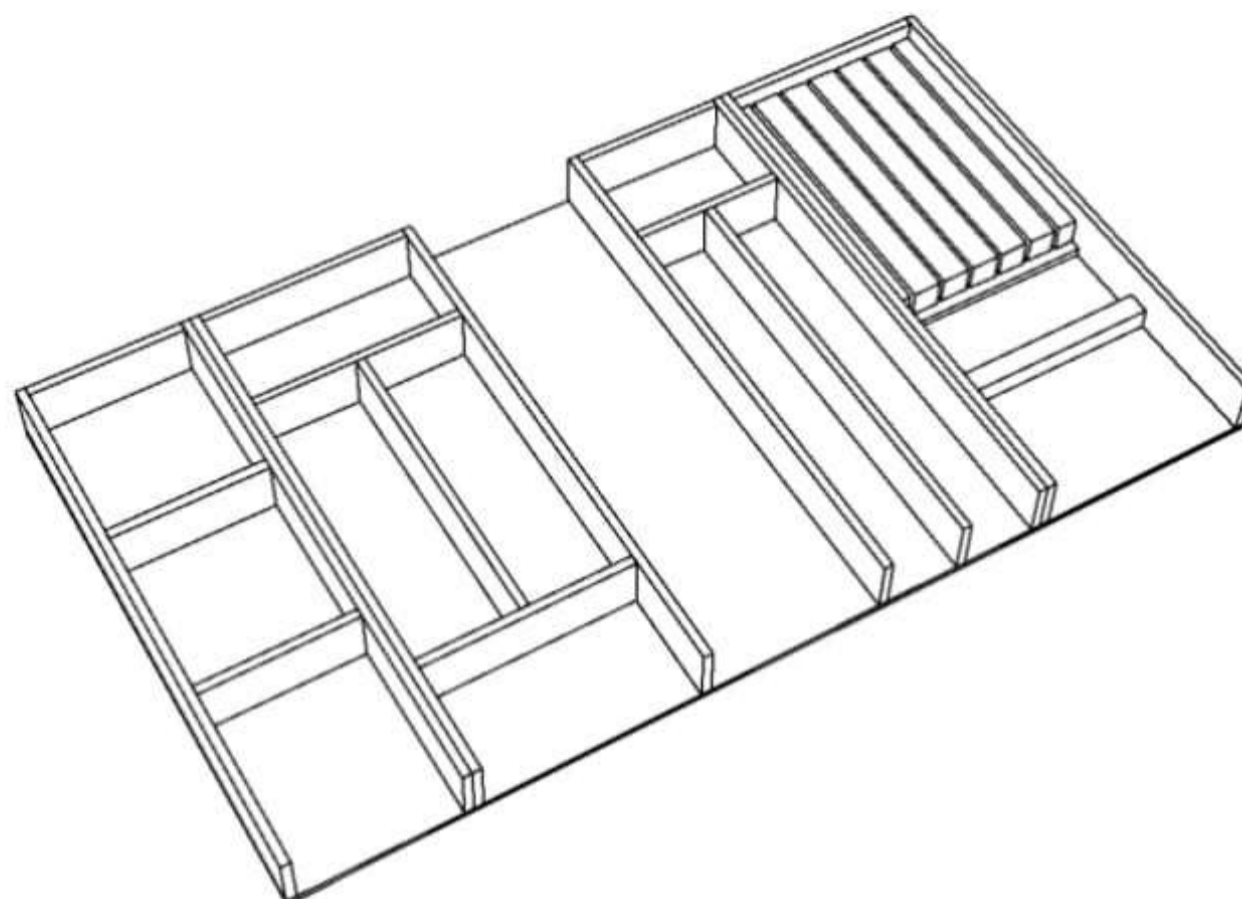

### КРАТКОЕ ОПИСАНИЕ

ЛОТКИ РАЗДЕЛЬНЫЕ предназначены для организации пространства внутри невысоких выдвижных ящиков. Лотки разработаны и удобны для размещения столовых приборов, ножей и прочих кухонных предметов.

ЛОТКИ РАЗДЕЛЬНЫЕ набираются в ящик нужного размера и в нужном количестве.

**ПРЕИМУЩЕСТВО!** Потребитель сам организует пространство под свои потребности.

- ЛОТКИ РАЗДЕЛЬНЫЕ изготавливаются из ясеня натурального;
- в ЛОТКАХ каркас изготавливается из щита ясеня толщиной 8 мм;
- дно: МДФ, облицован шпоном ясеня с двух сторон, толщина 4 мм;
- отделка: натуральное растительное масло;
- благодаря применению компенсаторов, ЛОТКИ РАЗДЕЛЬНЫЕ подходят под любые системы выдвижения и формы боковин ящиков;
- гарантия производителя: 18 месяцев.

Компания-производитель оставляет за собой право вносить изменения в конструктивные характеристики, применяемые материалы, технологию производства, без согласования с Потребителем. Изменения могут быть внесены, исключительно с целью повышения качества и потребительских характеристик продукта.

---

# ТЕХНИЧЕСКИЙ КАТАЛОГ - ПРАЙС

серия "ЛОТКИ РАЗДЕЛЬНЫЕ"

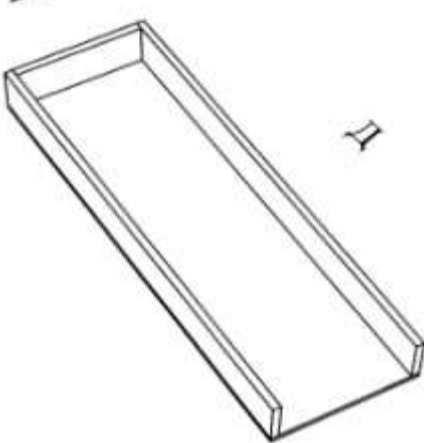
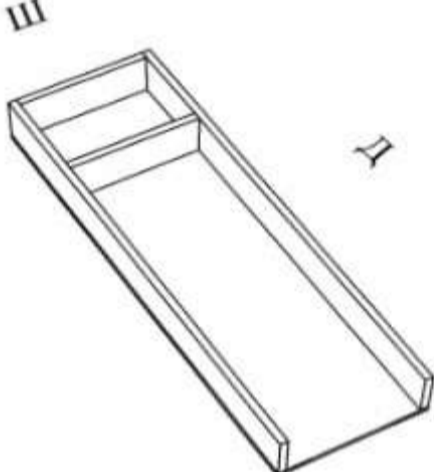
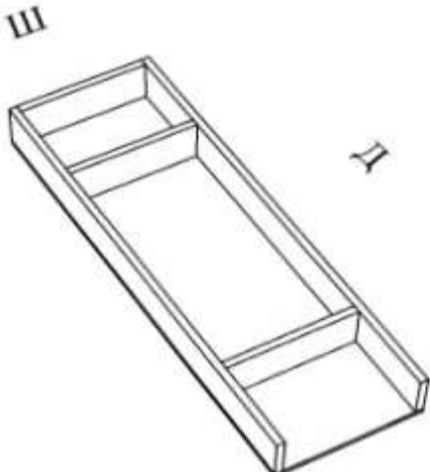
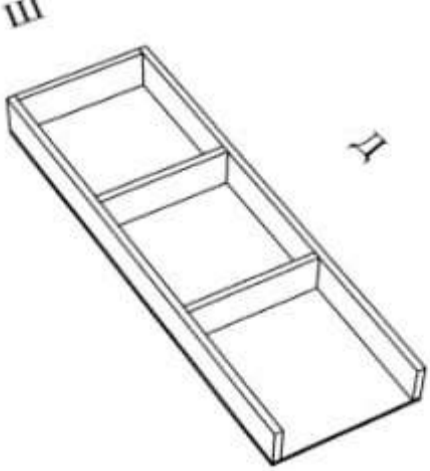
ВНЕШНИЙ ВИД И ОПИСАНИЕ	ШИРИНА ШКАФА, мм	ВЫСОТА, мм	ШИРИНА, мм	ДЛИНА, мм	АРТИКУЛ	ЦЕНА, у.е.
<p>ЛОТОК УНИВЕРСАЛЬНЫЙ</p> 	-	55	100	480	ЛР1.100.480	14,00
	-	55	150	480	ЛР1.150.480	16,00
	-	55	200	480	ЛР1.200.480	17,50
					подрезка лотка	1,00
<p>ЛОТОК НА 2 (два) ОТСЕКА</p> 	-	55	100	480	ЛР2.100.480	14,00
	-	55	150	480	ЛР2.150.480	16,00
	-	55	200	480	ЛР2.200.480	18,00
					подрезка лотка	1,00
<p>ЛОТОК НА 3 (три) ОТСЕКА</p> 	-	55	100	480	ЛР3.100.480	14,50
	-	55	150	480	ЛР3.150.480	16,50
	-	55	200	480	ЛР3.200.480	19,00
					подрезка лотка	1,00
<p>ЛОТОК НА 3 (три) ОТСЕКА</p> 	-	55	100	480	ЛР4.100.480	14,50
	-	55	150	480	ЛР4.150.480	16,50
	-	55	200	480	ЛР4.200.480	19,00
					подрезка лотка	1,00

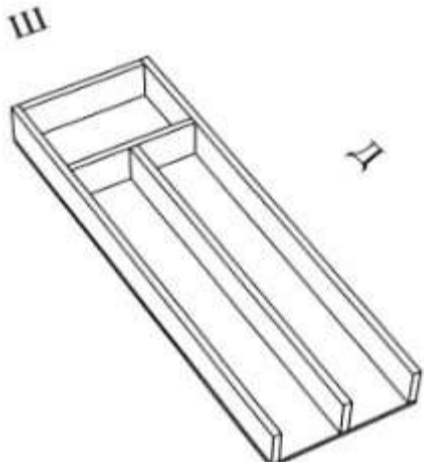
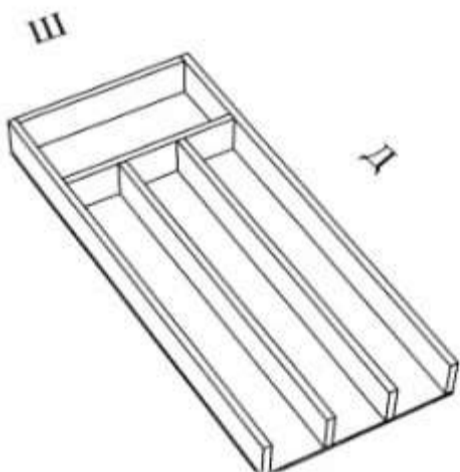
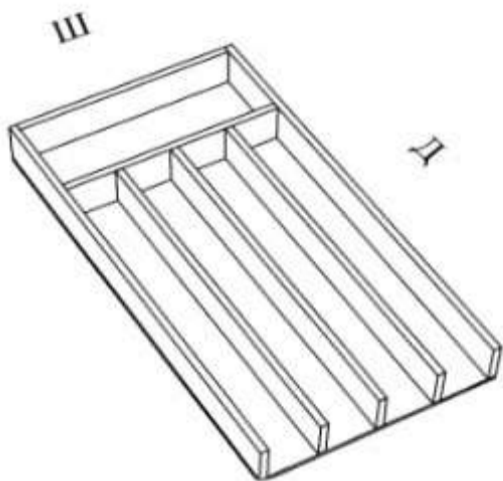
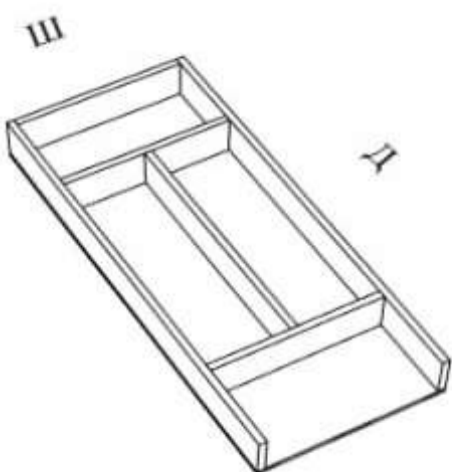

# ТЕХНИЧЕСКИЙ КАТАЛОГ - ПРАЙС

серия "ЛОТКИ РАЗДЕЛЬНЫЕ"

ВНЕШНИЙ ВИД И ОПИСАНИЕ	ШИРИНА ШКАФА, мм	ВЫСОТА, мм	ШИРИНА, мм	ДЛИНА, мм	АРТИКУЛ	ЦЕНА, у.е.
<p>ЛОТОК НА 5 (пять) ОТСЕКОВ</p> 	-	55	100	480	ЛР5.100.480	16,00
	-	55	150	480	ЛР5.150.480	18,00
	-	55	200	480	ЛР5.200.480	21,00
					подрезка лотка	1,00
<p>ЛОТОК УНИВЕРСАЛЬНЫЙ</p> 	-	55	150	480	ЛР6.150.480	18,00
					подрезка лотка	1,00
<p>ЛОТОК УНИВЕРСАЛЬНЫЙ</p> 	-	55	200	480	ЛР6.200.480	21,50
					подрезка лотка	1,00
<p>ЛОТОК УНИВЕРСАЛЬНЫЙ</p> 	-	55	250	480	ЛР6.250.480	25,00
					подрезка лотка	1,00
<p>ЛОТОК ДЛЯ СТОЛОВЫХ ПРИБОРОВ</p> 	-	55	200	480	ЛР7.200.480	20,50
					подрезка лотка	1,00

# ТЕХНИЧЕСКИЙ КАТАЛОГ - ПРАЙС

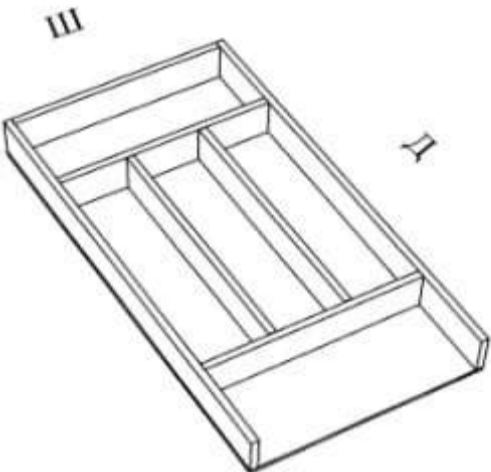
серия "ЛОТКИ РАЗДЕЛЬНЫЕ"

ВНЕШНИЙ ВИД И ОПИСАНИЕ	ШИРИНА ШКАФА, мм	ВЫСОТА, мм	ШИРИНА, мм	ДЛИНА, мм	АРТИКУЛ	ЦЕНА, у.е.
<p>ЛОТОК ДЛЯ СТОЛОВЫХ ПРИБОРОВ</p> 	-	55	250	480	ЛР7.250.480	23,50
					подрезка лотка	1,00
<p>ЛОТОК ДЛЯ 4 (четырёх) НОЖЕЙ</p> 	-	55	150	480	ЛР8.150.480	24,00
					подрезка лотка	1,00
<p>ЛОТОК ДЛЯ 6 (шести) НОЖЕЙ</p> 	-	55	200	480	ЛР8.200.480	30,00
					подрезка лотка	1,00

## ИНСТРУКЦИЯ ПО УСТАНОВКЕ "ЛОТКОВ РАЗДЕЛЬНЫХ"

Вариант А. ДАННАЯ КОМПАНОВКА БОКОВЫХ КОМПЕНСАТОРОВ, ХОРОШО ПОДХОДИТ ДЛЯ ВСЕХ ТИПОВ БОКОВИН ЯЩИКОВ:

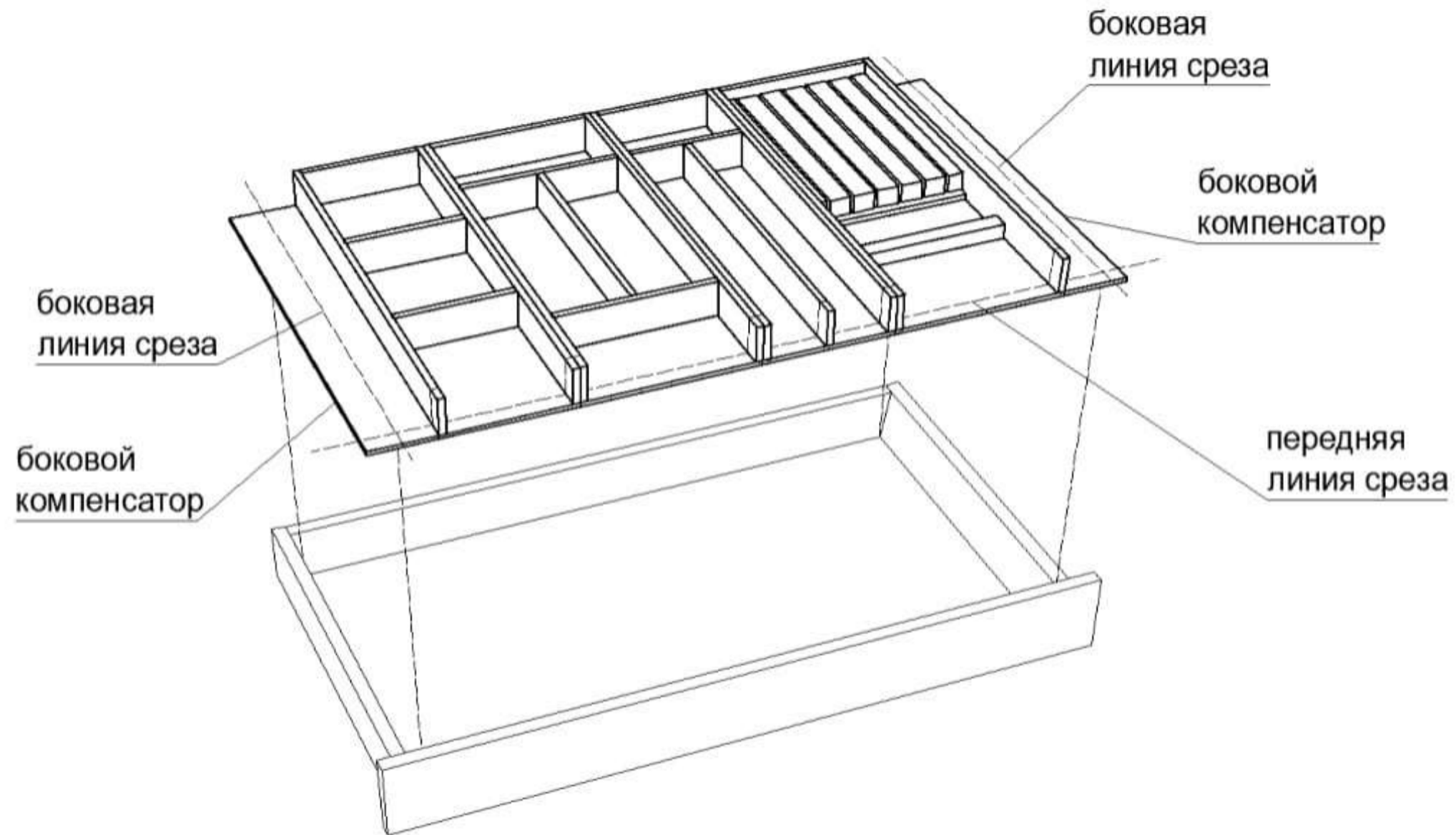

Вариант Б. ДАННАЯ КОМПАНОВКА БОКОВОГО КОМПЕНСАТОРА, ПОДХОДИТ ТОЛЬКО ДЛЯ ЯЩИКОВ С ВНУТРЕННИМИ РОВНЫМИ БОКОВИНАМИ, ЧТОБЫ ИЗБЕЖАТЬ ЗАЗОРА МЕЖДУ КРАЙНИМ ЛОТКОМ И ВНУТРЕННЕЙ БОКОВИНОЙ ЯЩИКА:

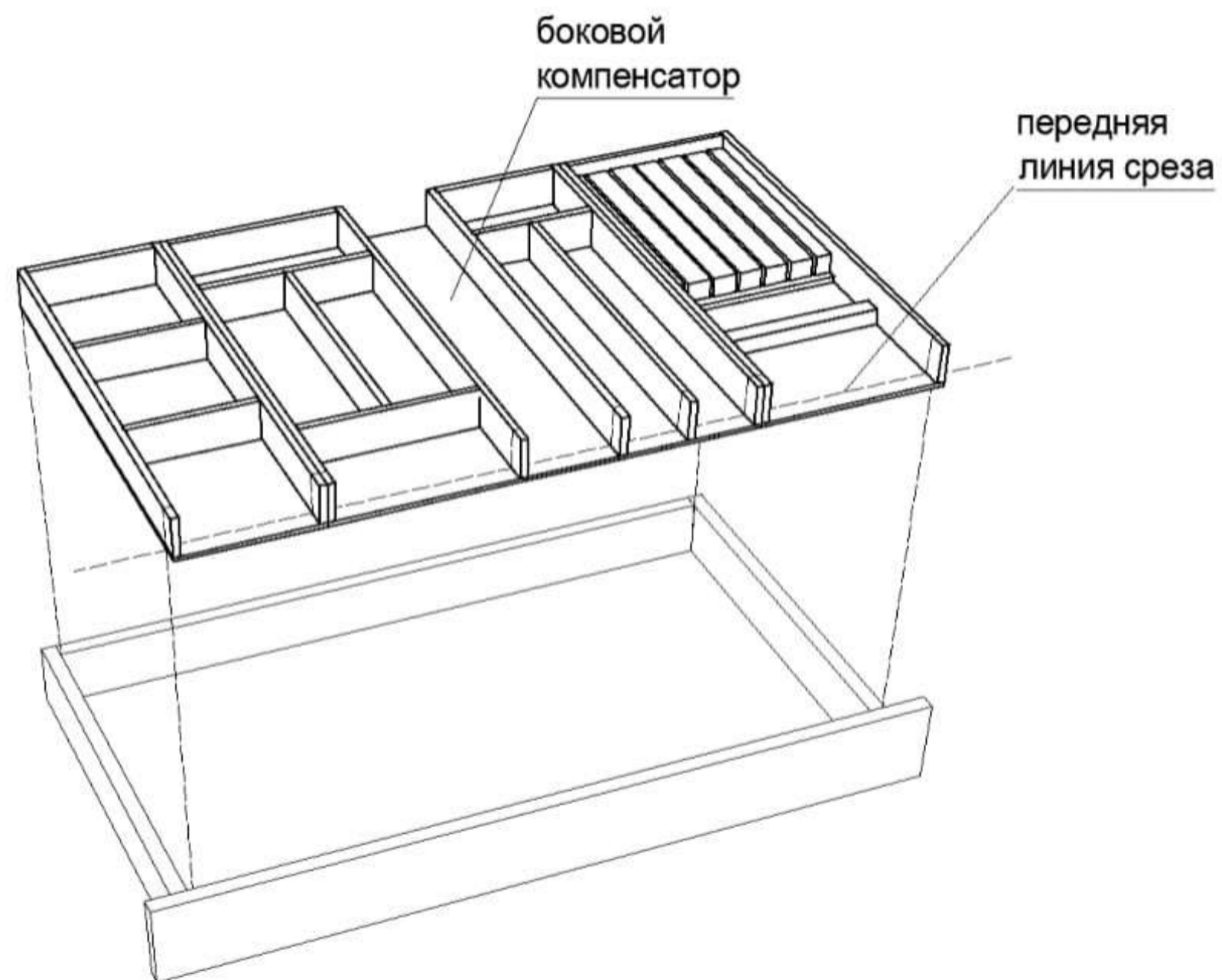

1. ШИРИНА КОМПЛЕКТА ЛОТКОВ НАБИРАЕТСЯ ПУТЕМ СТЫКОВКИ ДРУГ С ДРУГОМ.  
ТОЧНАЯ ПОДГОНКА ЛОТКОВ ПРОИЗВОДИТСЯ БОКОВЫМИ КОМПЕНСАТОРАМИ ПУТЁМ ПОДРЕЗКИ.
2. ЛОТКИ ИМЕЮТ МАКСИМАЛЬНУЮ ДЛИНУ ДЛЯ ЯЩИКОВ, С НАПРАВЛЯЮЩИМИ 500 мм.  
ДЛИНА ЛОТКОВ КОРРЕКТИРУЕТСЯ ПО ЛИЦЕВОЙ (ПЕРЕДНЕЙ) СТОРОНЕ ПУТЕМ ПОДРЕЗКИ.
3. ПОСЛЕ ПОДРЕЗКИ ЛОТКА, МЕСТА РЕЗА ОБРАБОТАТЬ РАСТИТЕЛЬНЫМ МАСЛОМ (МАСЛО В КОМПЛЕКТ НЕ ВХОДИТ).

СЕРИЯ

"АКСЕССУАРЫ ДЛЯ ПОСУДЫ"

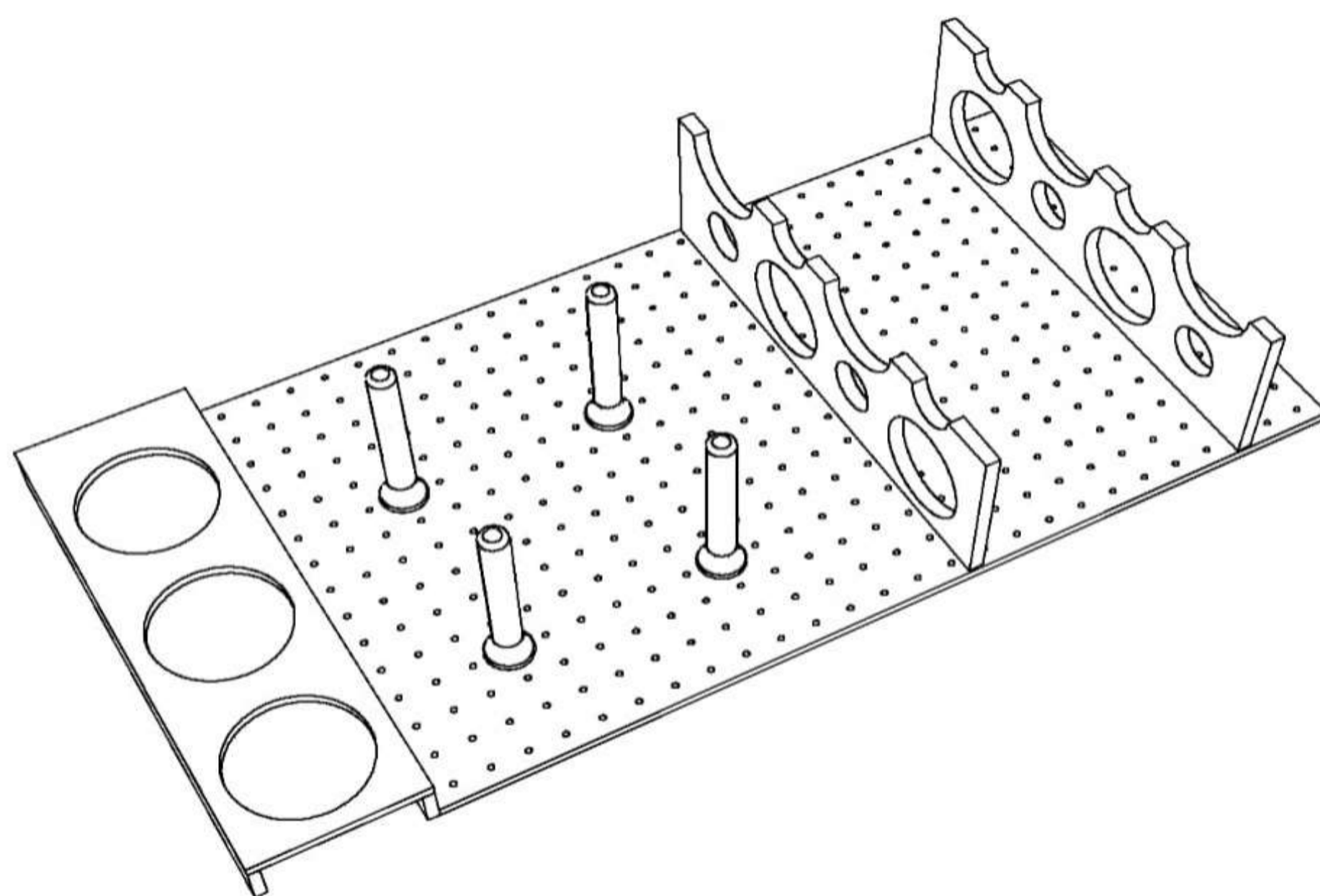

ТЕХНИЧЕСКИЙ КАТАЛОГ - ПРАЙС

серия "АКСЕССУАРЫ ДЛЯ ПОСУДЫ"

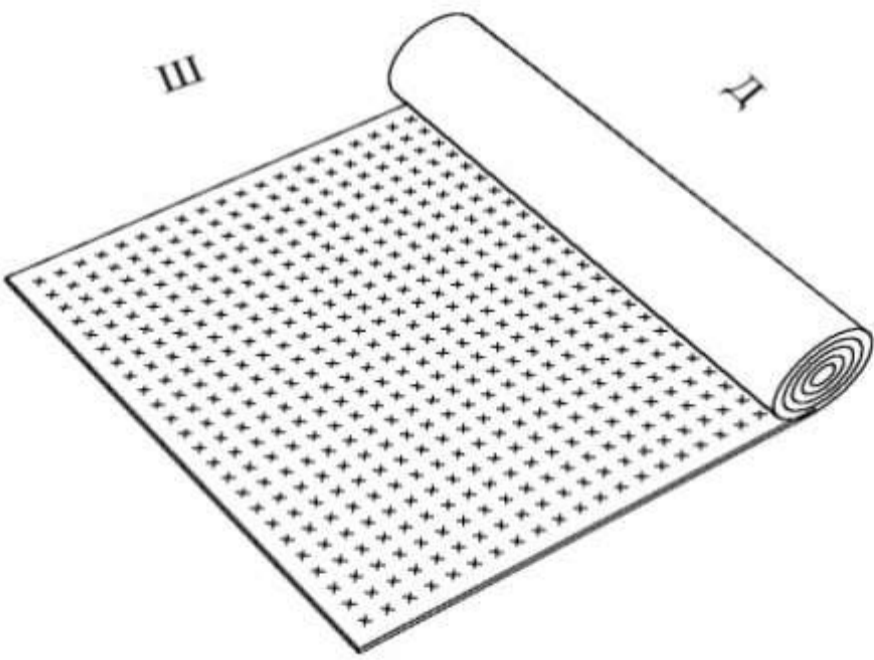
ВНЕШНИЙ ВИД И ОПИСАНИЕ	ШИРИНА ШКАФА, мм	ВЫСОТА, мм	ШИРИНА, мм	ДЛИНА, мм	АРТИКУЛ	ЦЕНА, у.е.
<p>КОВРИК АНТИСКОЛЬЗЯЩИЙ</p> 	500	-	440	480	K.440.480	1,00
	600	-	540	480	K.540.480	
	700	-	640	480	K.640.480	
	800	-	740	480	K.740.480	
	900	-	840	480	K.840.480	
	1000	-	940	480	K.940.480	
	1100	-	1040	480	K.1040.480	
	1200	-	1140	480	K.1140.480	
					подрезка коврика	

# ТЕХНИЧЕСКИЙ КАТАЛОГ - ПРАЙС

серия "АКСЕССУАРЫ ДЛЯ ПОСУДЫ"

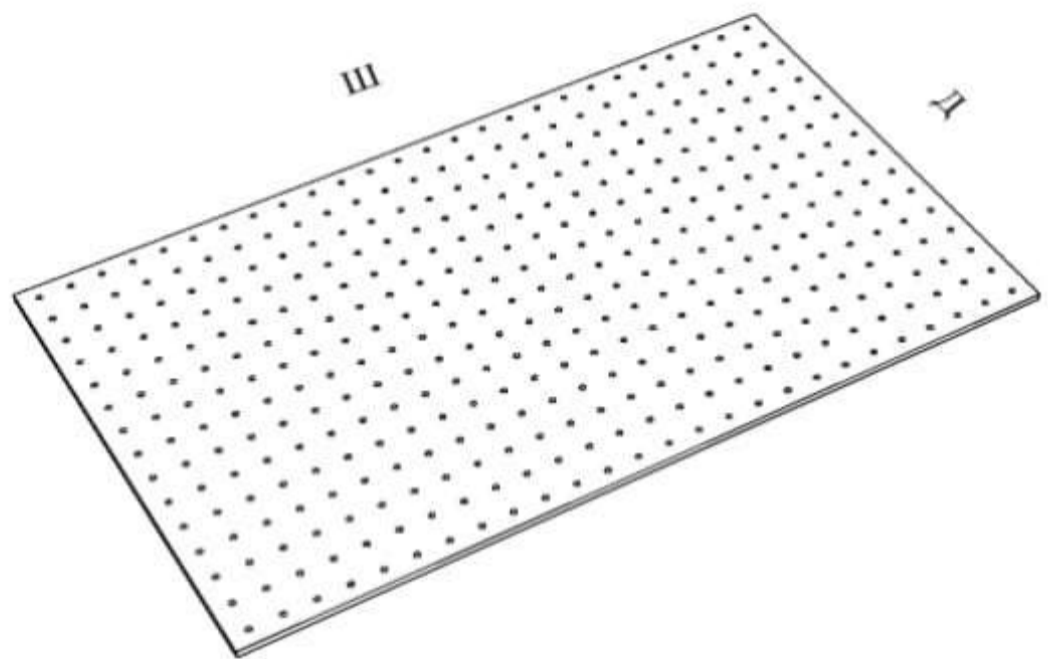
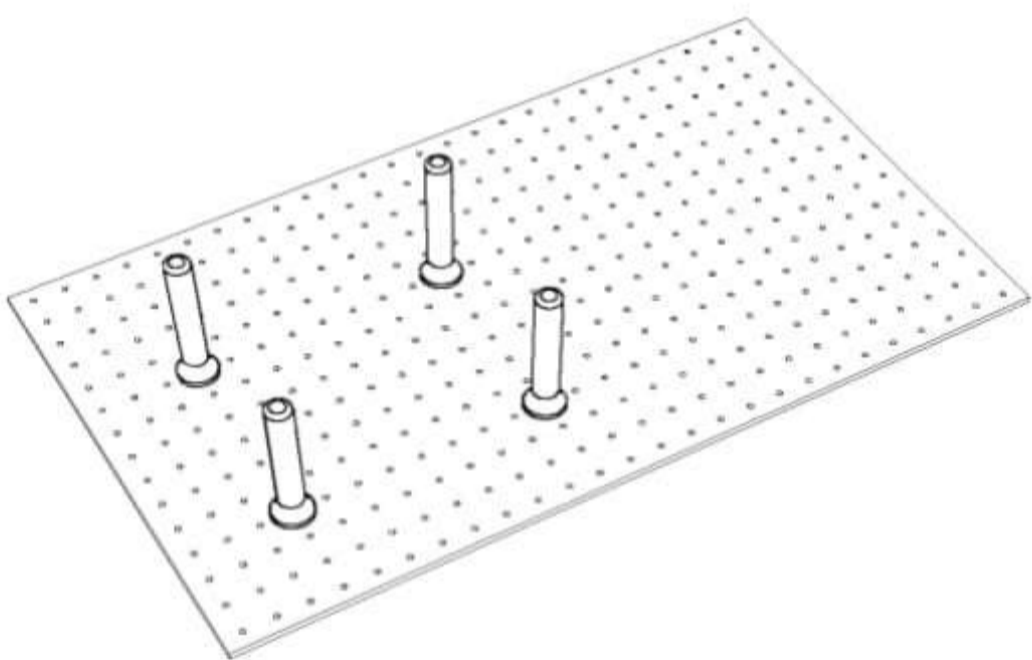
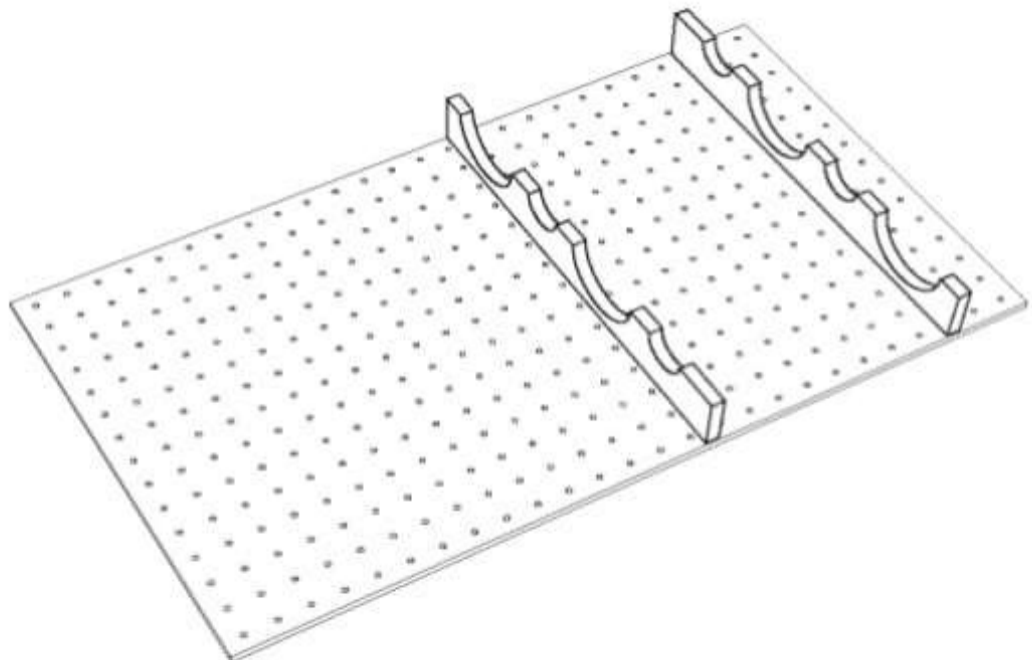
ВНЕШНИЙ ВИД И ОПИСАНИЕ	ШИРИНА ШКАФА, мм	ВЫСОТА, мм	ШИРИНА, мм	ДЛИНА, мм	АРТИКУЛ	ЦЕНА, у.е.
<p>ДНО С ПЕРФОРАЦИЕЙ</p>  <p>МДФ - 11 мм, шпон ясеня с двух сторон</p>	<p>500 600 700 800 900 1000 1100 1200</p>	<p>- - - - - - - -</p>	<p>440 540 640 740 840 940 1040 1140</p>	<p>480 480 480 480 480 480 480 480</p>	<p>ДП.440.480 ДП.540.480 ДП.640.480 ДП.740.480 ДП.840.480 ДП.940.480 ДП.1040.480 ДП.1140.480</p> <p>подрезка дна</p>	<p>20,00 24,00 27,50 31,00 35,00 38,50 42,00 45,50</p> <p>2,00</p>
<p>ОРГАНИЗАТОР ТАРЕЛОК</p>  <p>комплект 4 (четыре) шт. (дно с перфорацией в комплект не входит)</p>	<p>min 450</p>	<p>180</p>			<p>ОТ.40.180</p>	<p>14,00</p>
<p>ОРГАНИЗАТОР НА 4 БУТЫЛКИ</p>  <p>комплект из 2 (двух) деталей рекомендуемая ширина между организаторами 256 мм (дно с перфорацией в комплект не входит)</p>	<p>min 500</p>	<p>65</p>	<p>-</p>	<p>480</p>	<p>ОБ 4.65.480</p> <p>подрезка комплекта</p>	<p>16,50</p> <p>1,00</p>
		<p>Внимание! Минимальная высота внутри ящика 190 мм</p>				
		<p>Внимание! Минимальная высота внутри ящика 140 мм</p>				

# ТЕХНИЧЕСКИЙ КАТАЛОГ - ПРАЙС

серия "АКСЕССУАРЫ ДЛЯ ПОСУДЫ"

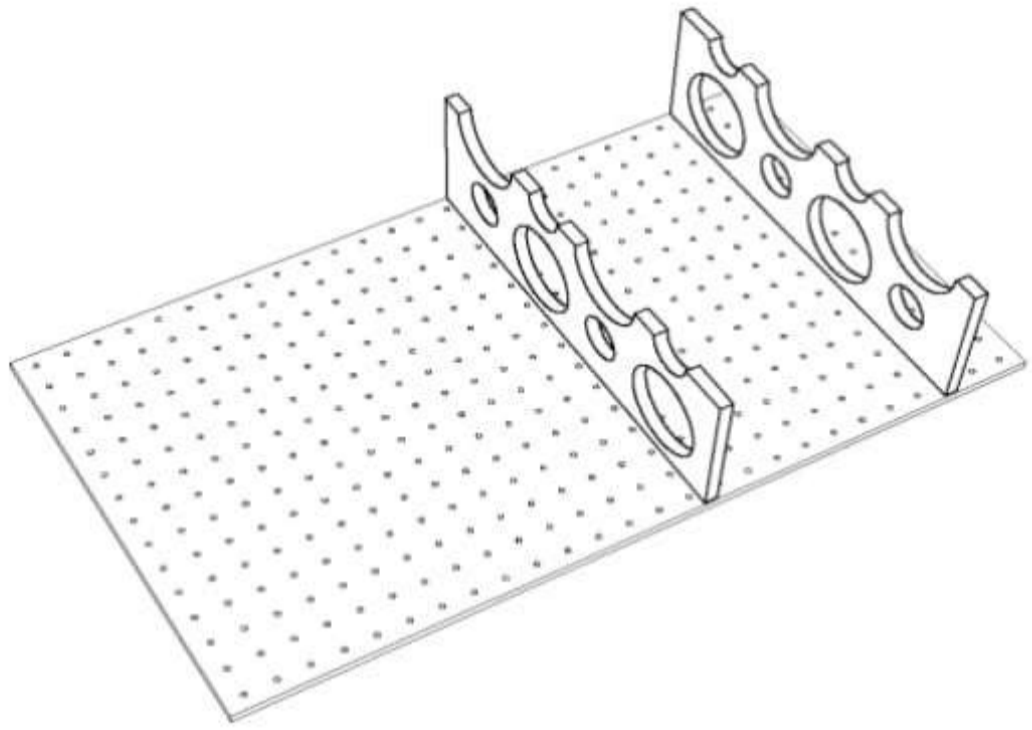
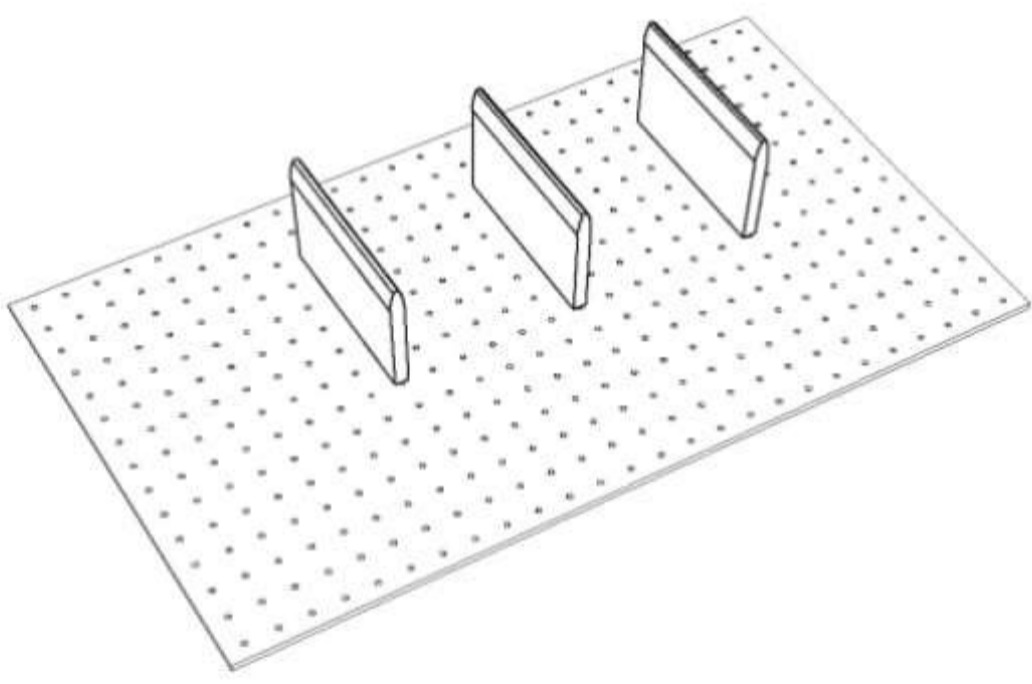
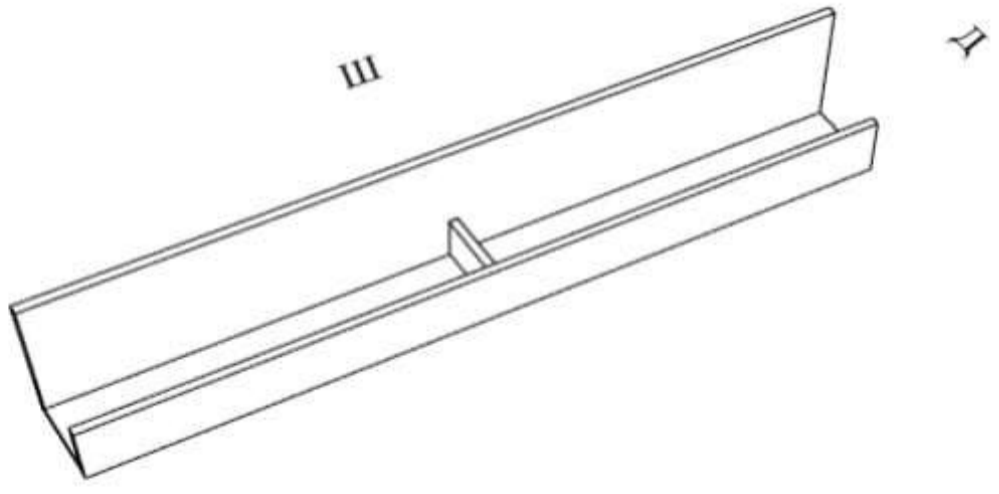
ВНЕШНИЙ ВИД И ОПИСАНИЕ	ШИРИНА ШКАФА, мм	ВЫСОТА, мм	ШИРИНА, мм	ДЛИНА, мм	АРТИКУЛ	ЦЕНА, у.е.
<p>ОРГАНИЗАТОР НА 8 БУТЫЛОК</p>  <p>комплект из 2 (двух) деталей рекомендуемая ширина между организаторами 256 мм (дно с перфорацией в комплект не входит)</p>	min 500	159	-	480	ОБ 8.159.480	35,00
					подрезка комплекта	1,00
					Внимание! Минимальная высота внутри ящика 220 мм	
<p>ОРГАНИЗАТОР СКОВОРОДОК</p>  <p>комплект 3 (три) шт. (дно с перфорацией в комплект не входит)</p>	min 800	159	-	192	ОС.159.192	13,00
					Внимание! Рекомендуется использовать с организатором крышек ОК.300.480	
					Внимание! Минимальная высота внутри ящика 290 мм	
<p>ОРГАНИЗАТОР КРЫШЕК</p>  <p>рекомендуется использовать с антискользящим ковриком на все дно ящика</p>	600 700 800 900 1000	159	540 640 740 840 940	100	ОК.540.100 ОК.640.100 ОК.740.100 ОК.840.100 ОК.940.100	18,50 20,00 22,00 24,00 26,00
					подрезка организатора	2,00
					Внимание! Минимальная высота внутри ящика 290 мм	

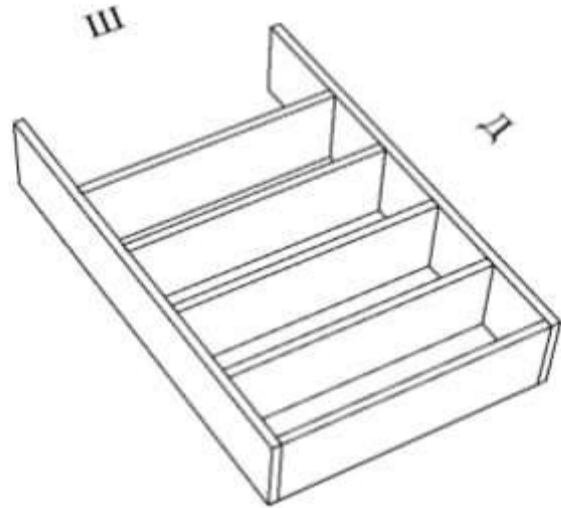
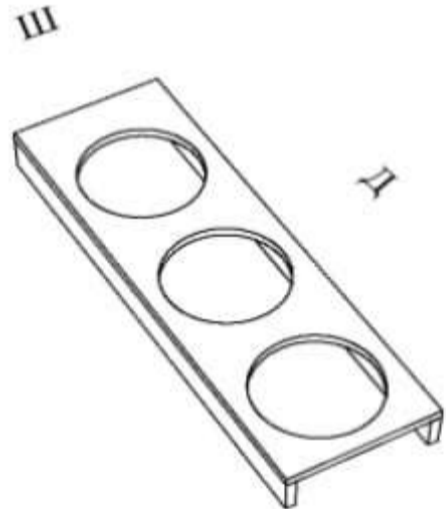
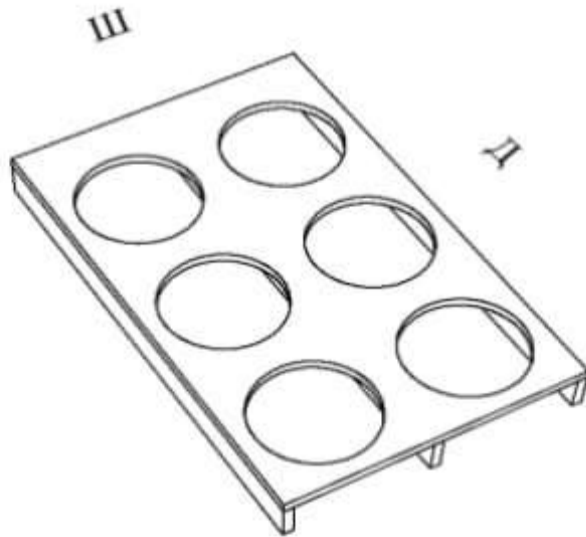

# ТЕХНИЧЕСКИЙ КАТАЛОГ - ПРАЙС

серия "АКСЕССУАРЫ ДЛЯ ПОСУДЫ"

ВНЕШНИЙ ВИД И ОПИСАНИЕ	ШИРИНА ШКАФА, мм	ВЫСОТА, мм	ШИРИНА, мм	ДЛИНА, мм	АРТИКУЛ	ЦЕНА, у.е.
<p>ОРГАНИЗАТОР КРЫШЕК ДЛЯ СКОВОРОДОК</p>  <p>применяется в шкафах шириной 800 - 1200 мм рекомендуется использовать с антискользящим ковриком на все дно ящика</p>	min 800	100	300	480	ОК.300.480	24,00
					подрезка организатора	1,00
					Внимание! Рекомендуется использовать с организаторами сковородок ОС.159.192	
					Внимание! Минимальная высота внутри ящика 290 мм	
<p>ОРГАНИЗАТОР НА 3 (три) БАНКИ</p>  <p>для банок диаметром 112 мм</p>	min 300	50	150	480	ОБ 3.150.480	23,00
					подрезка организатора	1,00
					Внимание! Минимальная высота внутри ящика 140 мм для банок высотой 120 мм Минимальная высота внутри ящика 190 мм для банок высотой 170 мм Минимальная высота внутри ящика 240 мм для банок высотой 220 мм Минимальная высота внутри ящика 290 мм для банок высотой 270 мм	
<p>ОРГАНИЗАТОР НА 6 (шесть) БАНОК</p>  <p>для банок диаметром 112 мм</p>	min 450	50	300	480	ОБ 6.300.480	29,00
					подрезка организатора	1,00
					Внимание! Минимальная высота внутри ящика 140 мм для банок высотой 120 мм Минимальная высота внутри ящика 190 мм для банок высотой 170 мм Минимальная высота внутри ящика 240 мм для банок высотой 220 мм Минимальная высота внутри ящика 290 мм для банок высотой 270 мм	



# ТЕХНИЧЕСКИЙ КАТАЛОГ - ПРАЙС

серия "АКСЕССУАРЫ ДЛЯ ПОСУДЫ"

ВНЕШНИЙ ВИД И ОПИСАНИЕ	ШИРИНА ШКАФА, мм	ВЫСОТА, мм	ШИРИНА, мм	ДЛИНА, мм	АРТИКУЛ	ЦЕНА, у.е.
<p>ОРГАНИЗАТОР РАЗДЕЛЬНЫЙ</p>  <p>Возможно применение 1-й или 2-х крышек соответствующего размера (см. стр. 39, серия "Коробочки")</p>	-	107	150	480	ОР 4.107.150.480 ( применяется крышка размером 100×150 мм )	25,00
	-	107	200	480	ОР 4.107.200.480 ( применяется крышка размером 100×200 мм )	28,50
	-	107	250	480	ОР 4.107.250.480 ( применяется крышка размером 100×250 мм )	32,00
					подрезка организатора	1,00
<p>ОРГАНИЗАТОР РАЗДЕЛЬНЫЙ</p>  <p>Возможно применение 1-й или 2-х крышек соответствующего размера (см. стр. 39, серия "Коробочки")</p>	-	107	150	480	ОР 3.107.150.480 ( применяется крышка размером 150×150 мм )	24,00
	-	107	200	480	ОР 3.107.200.480 ( применяется крышка размером 150×200 мм )	27,00
	-	107	250	480	ОР 3.107.250.480 ( применяется крышка размером 150×250 мм )	30,00
					подрезка организатора	1,00
<p>ОРГАНИЗАТОР РАЗДЕЛЬНЫЙ</p>  <p>Возможно применение 1-й крышки соответствующего размера (см. стр. 39, серия "Коробочки")</p>	-	107	150	480	ОР 2.107.150.480 ( применяется крышка размером 150×250 мм )	23,00
	-	107	200	480	ОР 2.107.200.480	26,50
	-	107	250	480	ОР 2.107.250.480	27,50
					подрезка организатора	1,00

# ТЕХНИЧЕСКИЙ КАТАЛОГ - ПРАЙС

серия "АКСЕССУАРЫ ДЛЯ ПОСУДЫ"

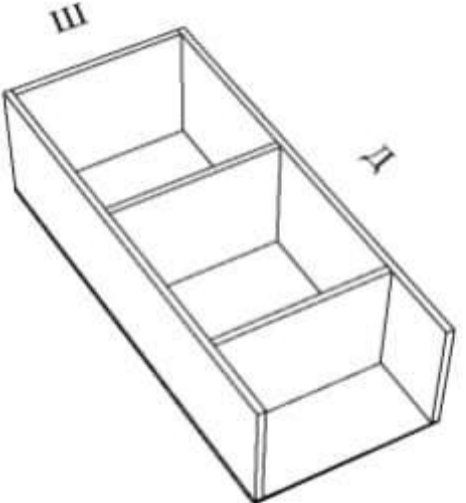
ВНЕШНИЙ ВИД И ОПИСАНИЕ	ШИРИНА ШКАФА, мм	ВЫСОТА, мм	ШИРИНА, мм	ДЛИНА, мм	АРТИКУЛ	ЦЕНА, у.е.
<p>ОРГАНИЗАТОР РАЗДЕЛЬНЫЙ</p>  <p>Возможно применение 1-й или 2-х крышек соответствующего размера (см. стр. 39, серия "Коробочки")</p>	-	159	150	480	ОР 4.159.150.480 ( применяется крышка размером 100×150 мм )	31,50
	-	159	200	480	ОР 4.159.200.480 ( применяется крышка размером 100×200 мм )	34,00
	-	159	250	480	ОР 4.159.250.480 ( применяется крышка размером 100×250 мм )	40,50
					подрезка организатора	1,00
<p>ОРГАНИЗАТОР РАЗДЕЛЬНЫЙ</p>  <p>Возможно применение 1-й или 2-х крышек соответствующего размера (см. стр. 39, серия "Коробочки")</p>	-	159	150	480	ОР 3.159.150.480 ( применяется крышка размером 150×150 мм )	30,00
	-	159	200	480	ОР 3.159.200.480 ( применяется крышка размером 150×200 мм )	33,00
	-	159	250	480	ОР 3.159.250.480 ( применяется крышка размером 150×250 мм )	38,00
					подрезка организатора	1,00
<p>ОРГАНИЗАТОР РАЗДЕЛЬНЫЙ</p>  <p>Возможно применение 1-й крышки соответствующего размера (см. стр. 39, серия "Коробочки")</p>	-	159	150	480	ОР 2.159.150.480 ( применяется крышка размером 150×250 мм )	28,50
	-	159	200	480	ОР 2.159.200.480	30,00
	-	159	250	480	ОР 2.159.250.480	32,00
					подрезка организатора	1,00

---

## ИНСТРУКЦИЯ ПО УСТАНОВКЕ АКСЕССУАРОВ ДЛЯ ПОСУДЫ

1. ПЕРФОРИРОВАННОЕ ДНО ПОДРЕЗАЕТСЯ С 4-Х СТОРОН ПОД ДНО ЯЩИКА:

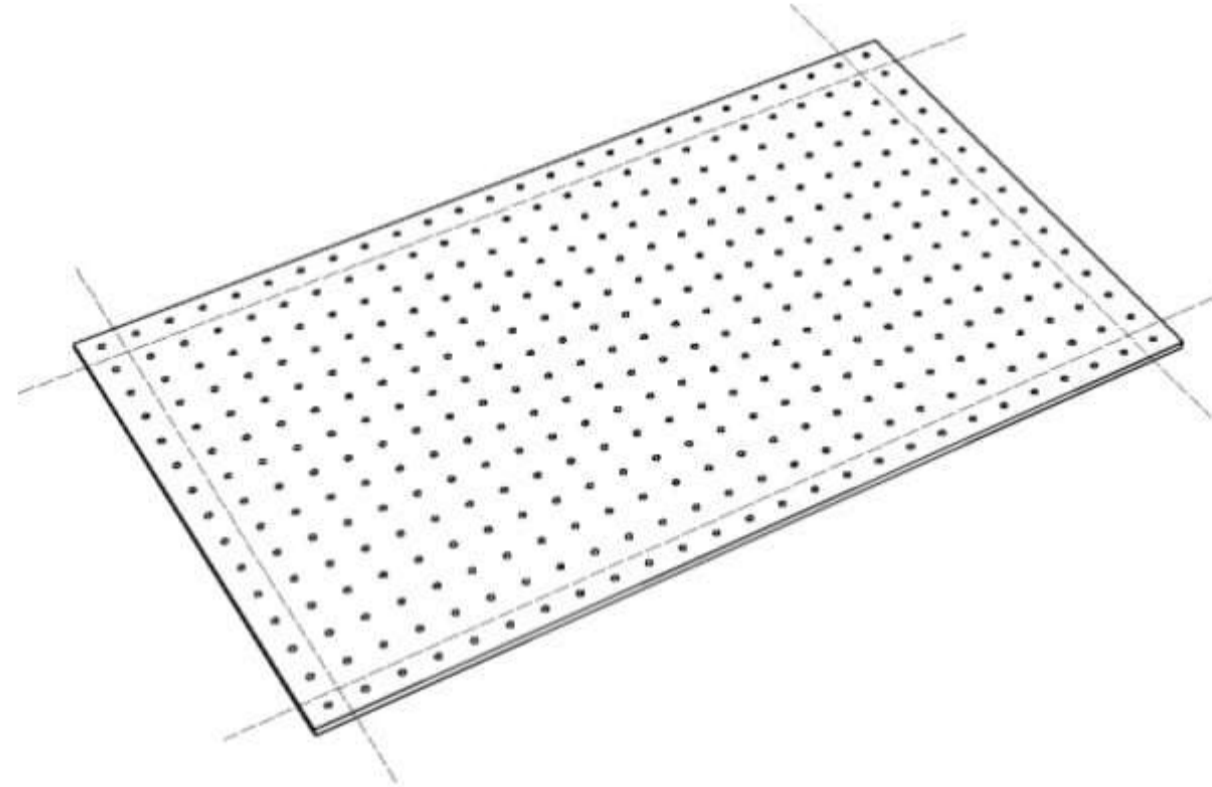

2. ОРГАНИЗАТОР БУТЫЛОК ПОДРЕЗАЕТСЯ РАВНОМЕРНО С ДВУХ СТОРОН  
ПОД ПЕРФОРИРОВАННОЕ ДНО (фиксируется на универсальный шуруп):

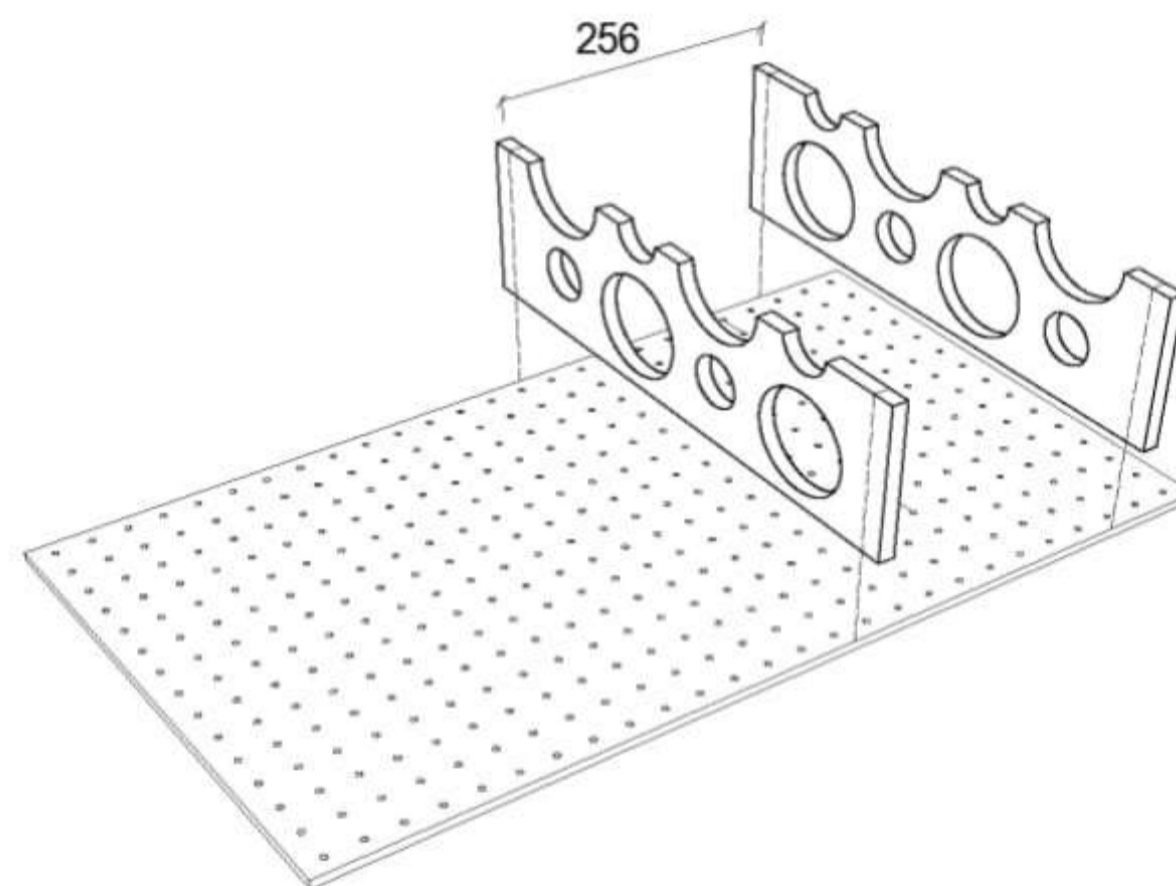

3. ОРГАНИЗАТОРЫ СКОВОРОДОК ПРЕДВАРИТЕЛЬНО ВСТАВЛЯЮТСЯ В ОТВЕРСТИЯ ПЕРФОРИРОВАННОГО ДНА  
И ПОСЛЕ НУЖНОГО РАЗМЕЩЕНИЯ ФИКСИРУЮТСЯ НА УНИВЕРСАЛЬНЫЙ ШУРУП СНИЗУ:

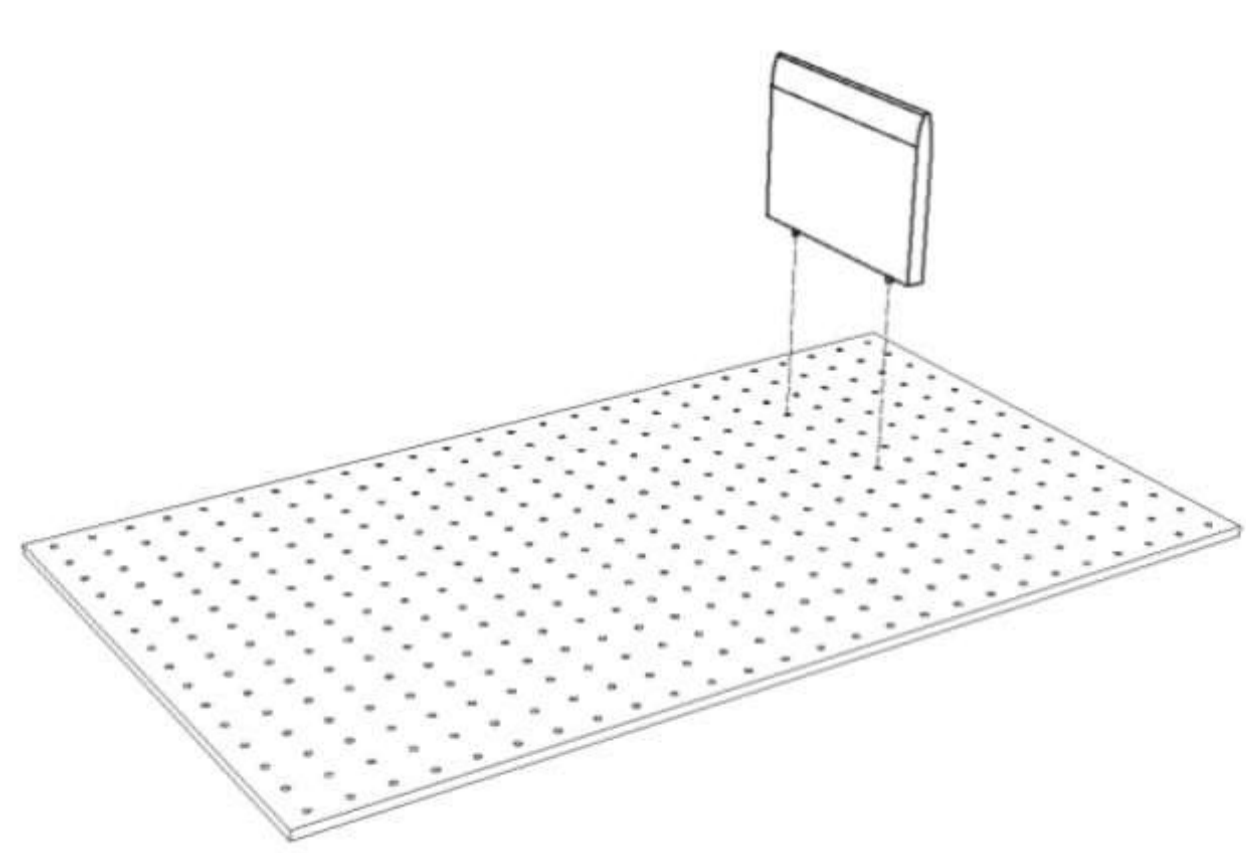

---

## ИНСТРУКЦИЯ ПО УСТАНОВКЕ АКСЕССУАРОВ ДЛЯ ПОСУДЫ

4. ОРГАНИЗАТОРЫ КРЫШЕК ПОДРЕЗАЮТСЯ ПО ШИРИНЕ ЯЩИКА:

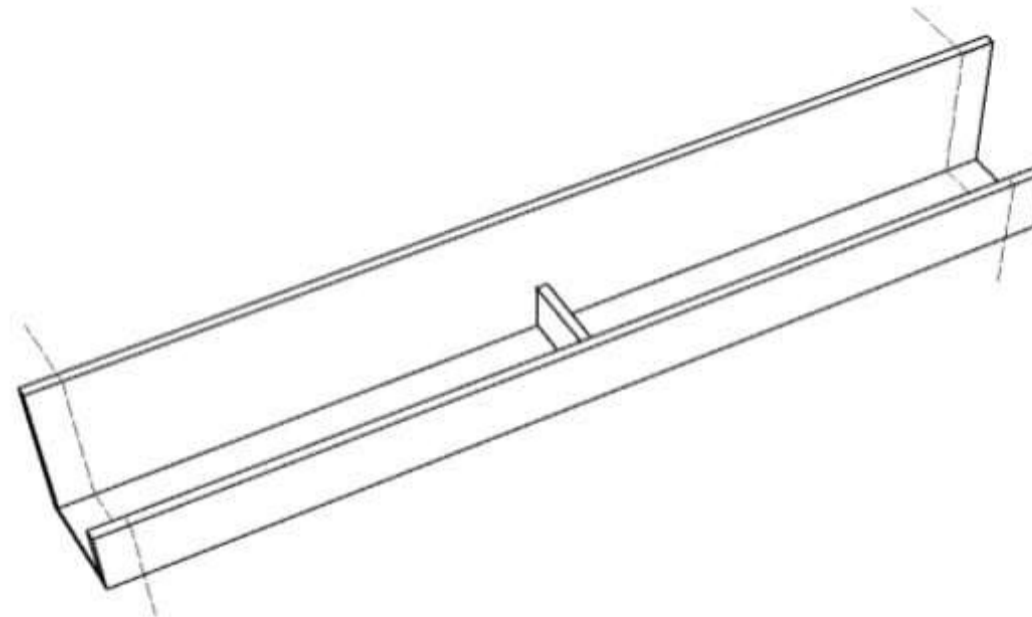

5. ОРГАНИЗАТОРЫ КРЫШЕК ПОДРЕЗАЮТСЯ ПО ДЛИНЕ, С ТЫЛЬНОЙ СТОРОНЫ:

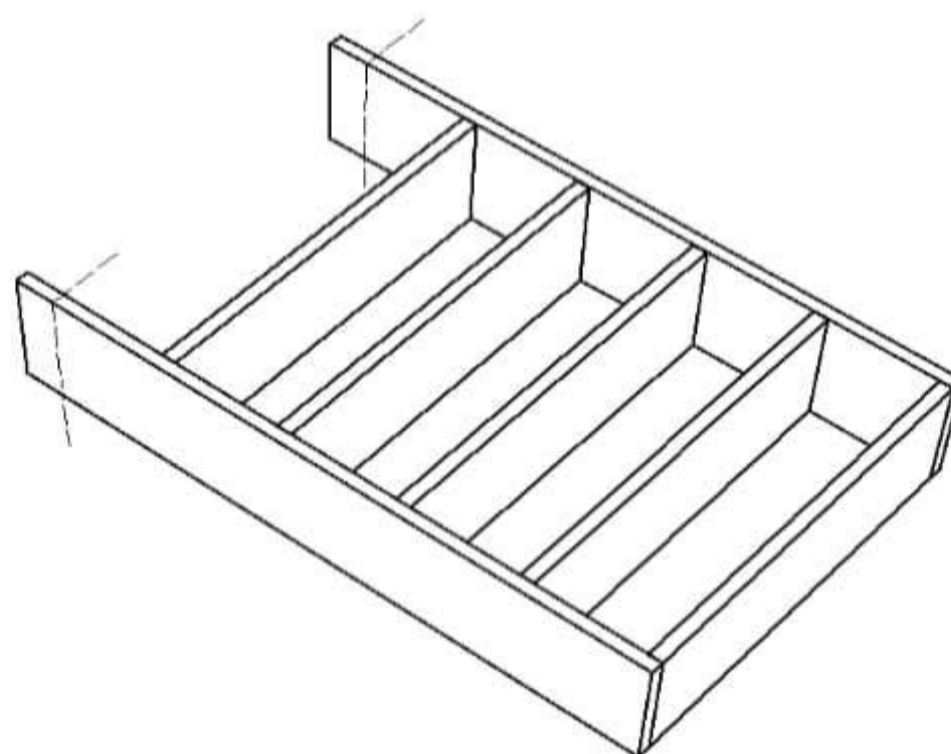

6. ОРГАНИЗАТОРЫ БАНОК ПОДРЕЗАЮТСЯ ПО ДЛИНЕ, С ТЫЛЬНОЙ СТОРОНЫ:

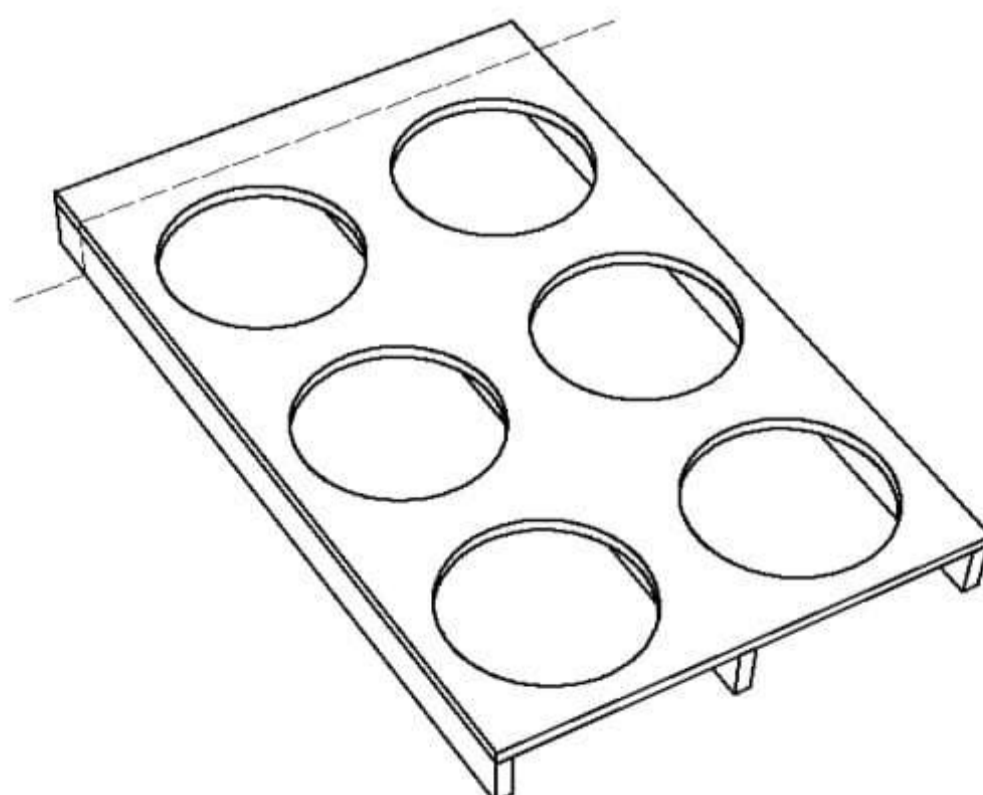

7. ИНСТРУКЦИЯ ПО УСТАНОВКЕ ОРГАНИЗАТОРОВ РАЗДЕЛЬНЫХ

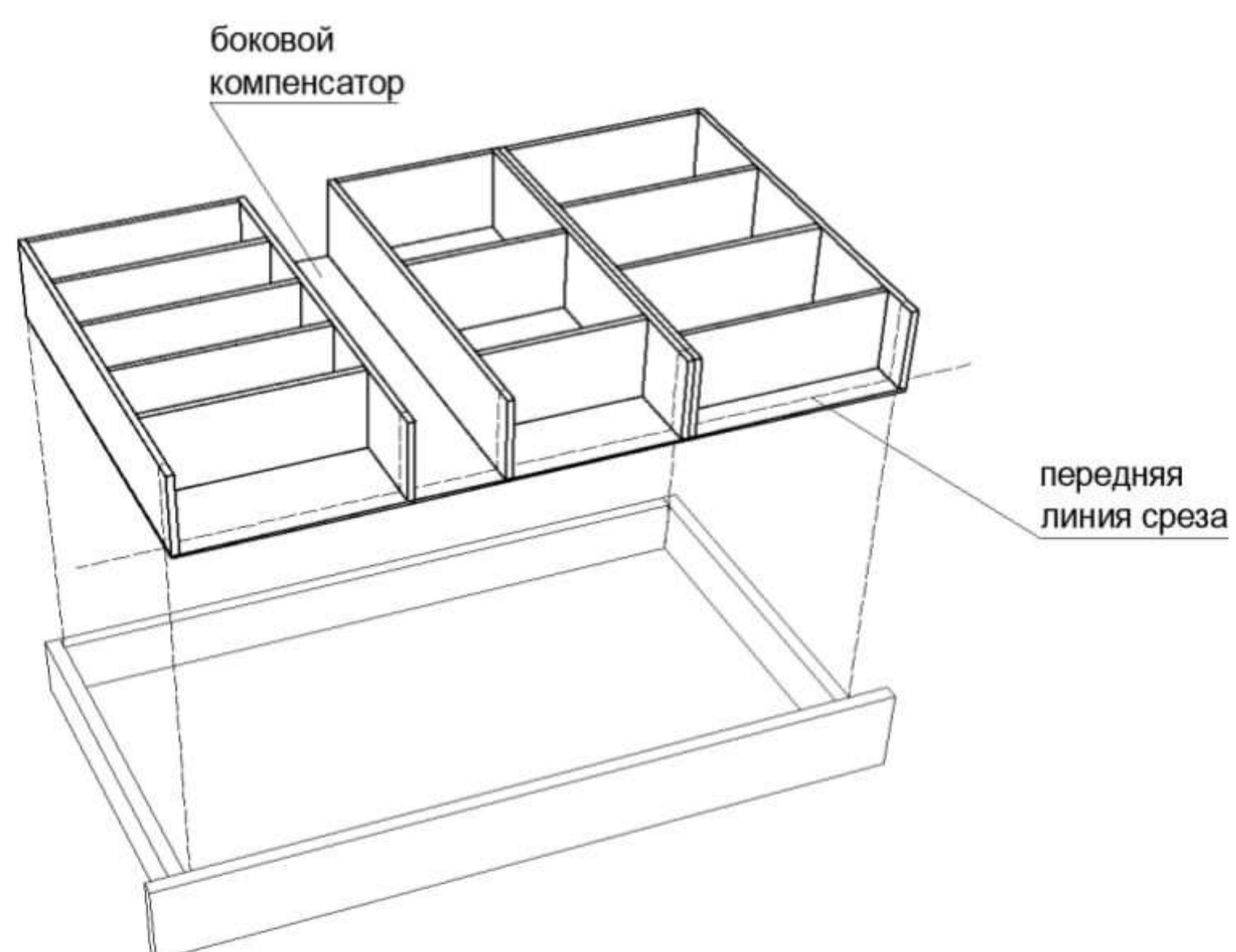
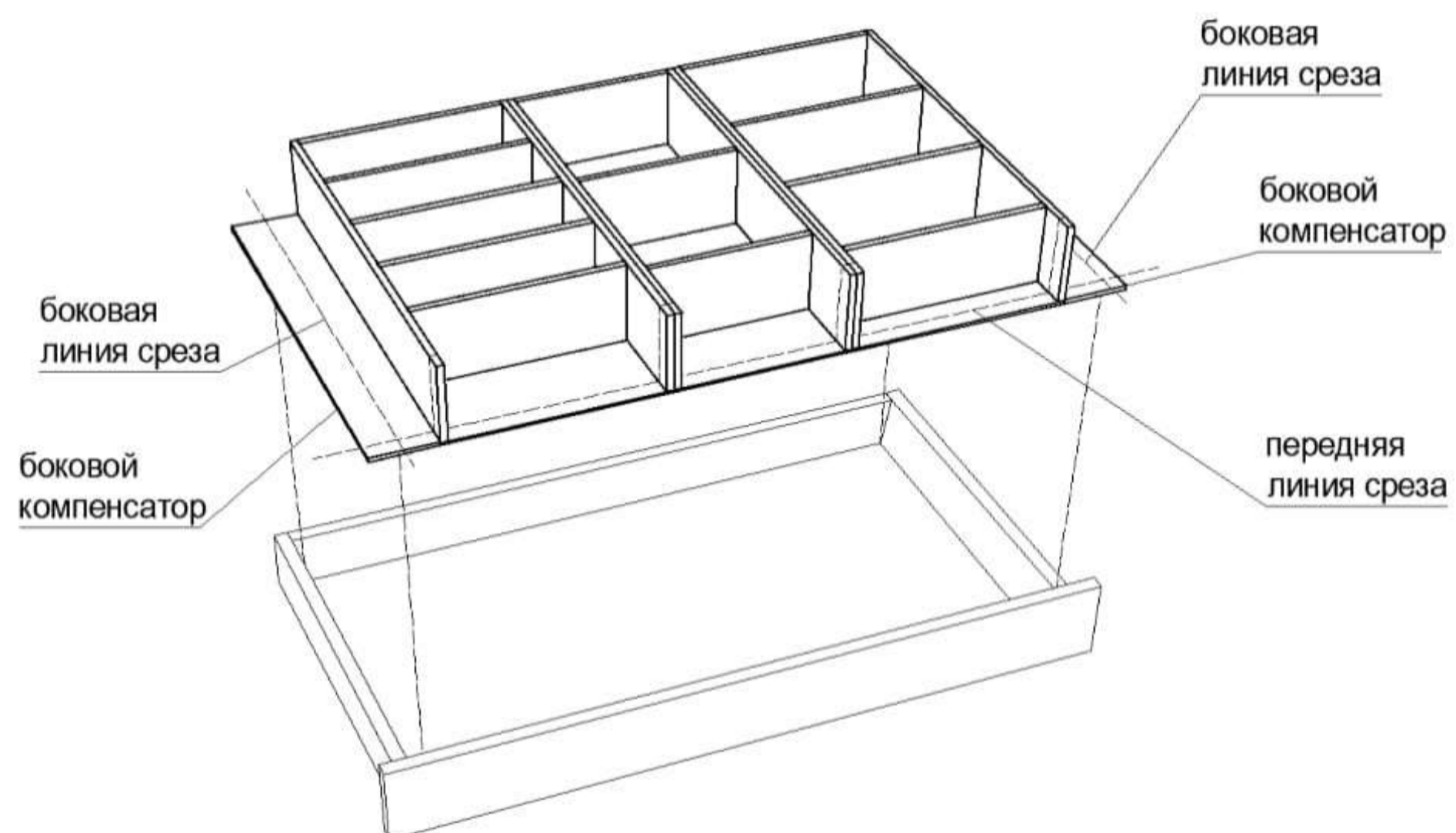

СЕРИЯ  
"ХЛЕБНИЦЫ"

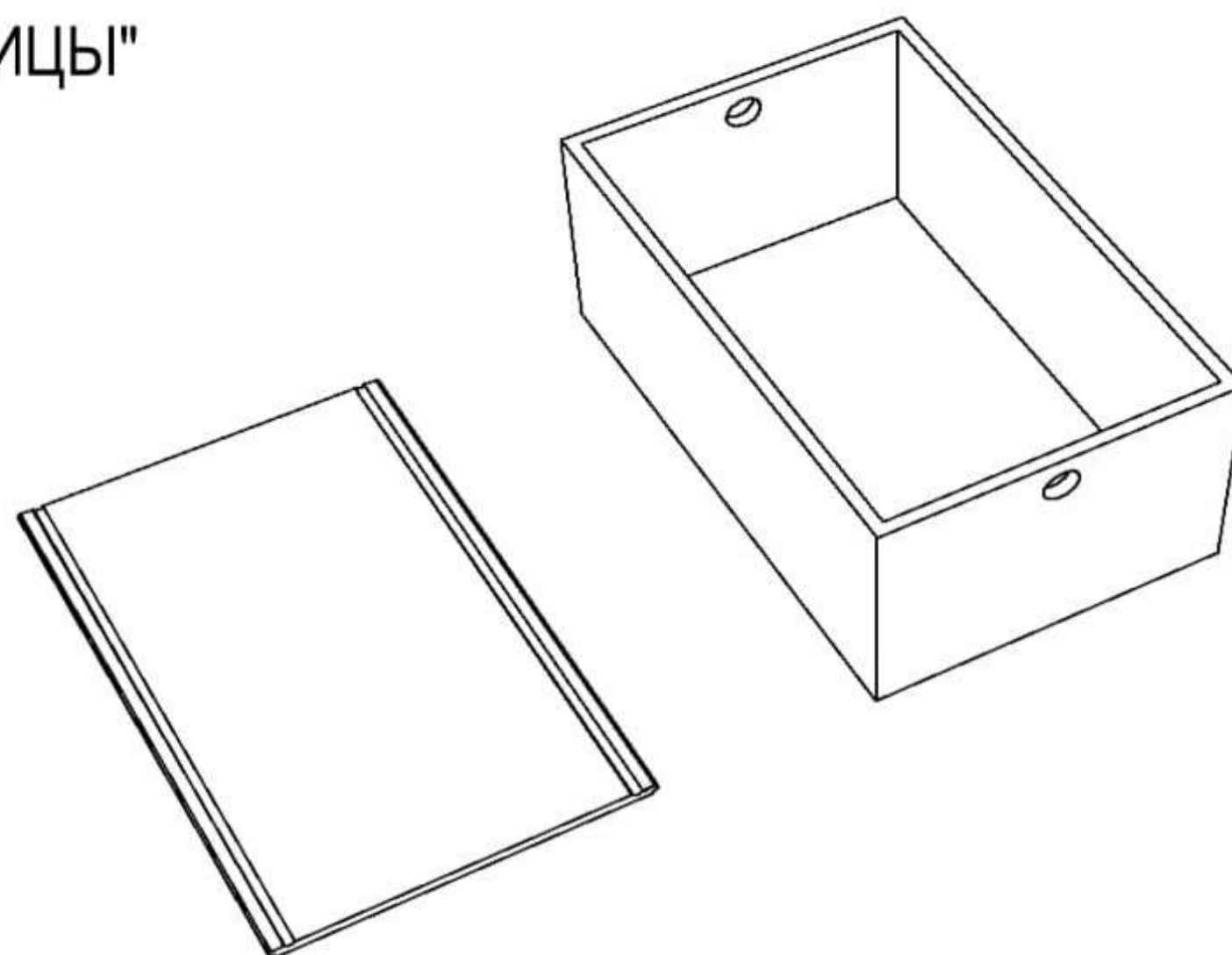

ТЕХНИЧЕСКИЙ КАТАЛОГ - ПРАЙС  
серия "ХЛЕБНИЦЫ"

ВНЕШНИЙ ВИД И ОПИСАНИЕ	ШИРИНА ШКАФА, мм	ВЫСОТА, мм	ШИРИНА, мм	ДЛИНА, мм	АРТИКУЛ	ЦЕНА, у.е.
<p>ХЛЕБНИЦА С РАЗДЕЛОЧНОЙ ДОСКОЙ</p>	-	211	250	400	ХД.250.400	66,00
<p>ХЛЕБНИЦА РАЗДВИЖНАЯ</p>	-	211	250	400	ХР.250.400	70,00

Внимание!  
Максимальная высота задней стенки кухонного ящика 180 мм

---

## ИНСТРУКЦИЯ ПО УСТАНОВКЕ "ХЛЕБНИЦЫ"

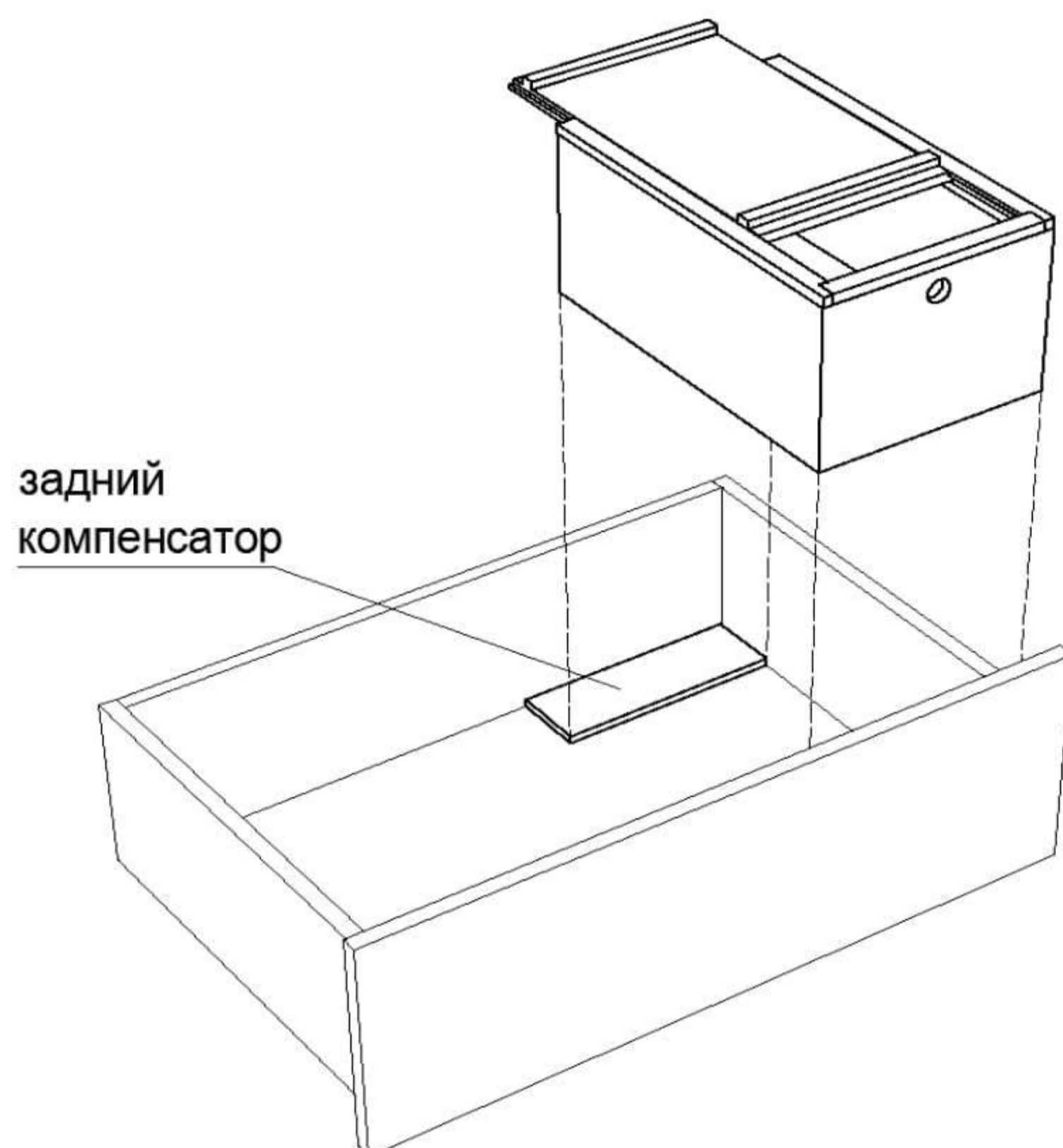

ДЛЯ ФИКСИРОВАНИЯ ХЛЕБНИЦЫ В ЯЩИКЕ, НЕОБХОДИМО ПРИМЕНЯТЬ  
ЗАДНИЙ КОМПЕНСАТОР (СМ. РАЗДЕЛ "КОМПЕНСАТОРЫ").

---

---

СЕРИЯ  
"КОРОБОЧКИ"

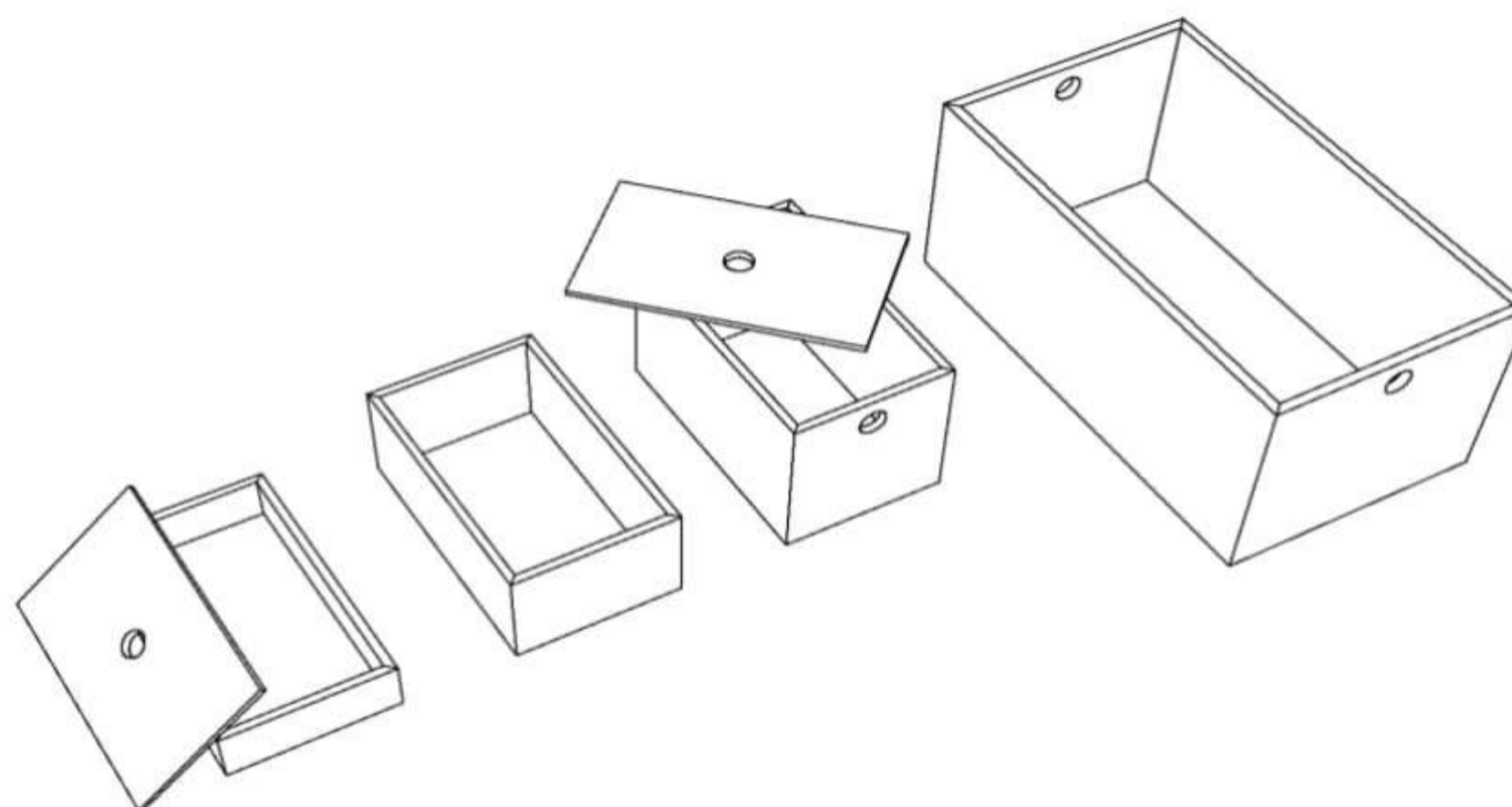

КРАТКОЕ ОПИСАНИЕ

КОРОБОЧКИ предназначены для организации пространства, как на кухне, так и в любой другой зоне обитания. КОРОБОЧКИ прекрасно подходят для хранения любых кухонных предметов, инструментов, мелкой бытовой техники.

КОРОБОЧКИ очень полезны для хранения бижутерии и прочих мелких аксессуаров.

Благодаря специальной конструкции, КОРОБОЧКИ можно складывать друг на друга, формируя несколько уровней по высоте. Все КОРОБОЧКИ можно накрыть крышками.

- КОРОБОЧКИ изготавливаются из ясеня натурального, а КОРОБКИ для овощей из ясеня термически обработанного и имеют КОРИЧНЕВЫЙ цвет.
  - Крышки изготавливаются из ясеня термически обработанного и имеют КОРИЧНЕВЫЙ цвет.
  - На выбор четыре высоты КОРОБОЧЕК: 55, 107, 159 и 211 мм.
-

# ТЕХНИЧЕСКИЙ КАТАЛОГ - ПРАЙС

серия "КОРОБОЧКИ"

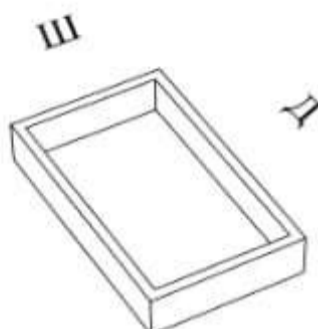
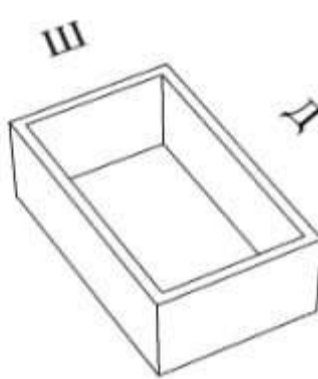
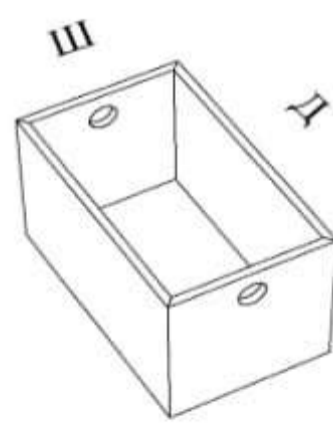
ВНЕШНИЙ ВИД И ОПИСАНИЕ	ШИРИНА ШКАФА, мм	ВЫСОТА, мм	ШИРИНА, мм	ДЛИНА, мм	АРТИКУЛ	ЦЕНА, у.е.
<p>КОРОБОЧКИ 55</p> 	-	55	100	100	KP55.100.100	8,00
	-	55	100	150	KP55.100.150	9,00
	-	55	100	200	KP55.100.200	10,50
	-	55	100	250	KP55.100.250	10,50
	-	55	100	300	KP55.100.300	11,00
	-	55	100	350	KP55.100.350	12,00
	-	55	100	400	KP55.100.400	13,00
	-	55	100	450	KP55.100.450	13,50
	-	55	150	150	KP55.150.150	10,00
	-	55	150	200	KP55.150.200	11,00
	-	55	150	250	KP55.150.250	12,00
	-	55	150	300	KP55.150.300	13,00
	-	55	150	350	KP55.150.350	13,50
	-	55	150	400	KP55.150.400	14,50
	-	55	150	450	KP55.150.450	15,50
	-	55	200	200	KP55.200.200	12,00
<p>КОРОБОЧКИ 107</p> 	-	107	100	100	KP107.100.100	9,50
	-	107	100	150	KP107.100.150	11,00
	-	107	100	200	KP107.100.200	12,00
	-	107	100	250	KP107.100.250	13,00
	-	107	100	300	KP107.100.300	14,50
	-	107	150	150	KP107.150.150	12,00
	-	107	150	200	KP107.150.200	13,50
	-	107	150	250	KP107.150.250	15,00
	-	107	150	300	KP107.150.300	16,50
	-	107	200	200	KP107.200.200	15,00
<p>КОРОБОЧКИ 159</p> 	-	159	100	100	KP159.100.100	11,00
	-	159	100	150	KP159.100.150	12,50
	-	159	100	200	KP159.100.200	14,50
	-	159	100	250	KP159.100.250	16,00
	-	159	100	300	KP159.100.300	17,50
	-	159	150	150	KP159.150.150	14,50
	-	159	150	200	KP159.150.200	16,50
	-	159	150	250	KP159.150.250	18,00
	-	159	150	300	KP159.150.300	20,00
	-	159	200	200	KP159.200.200	18,00

# ТЕХНИЧЕСКИЙ КАТАЛОГ - ПРАЙС

серия "КОРОБОЧКИ"

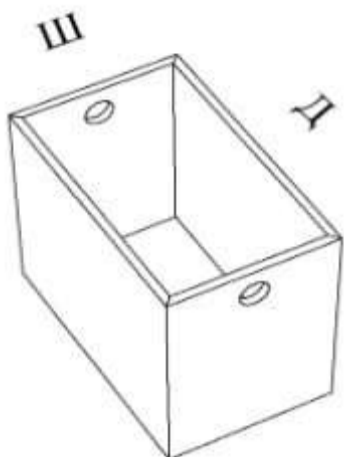
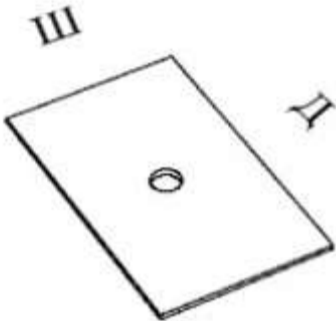
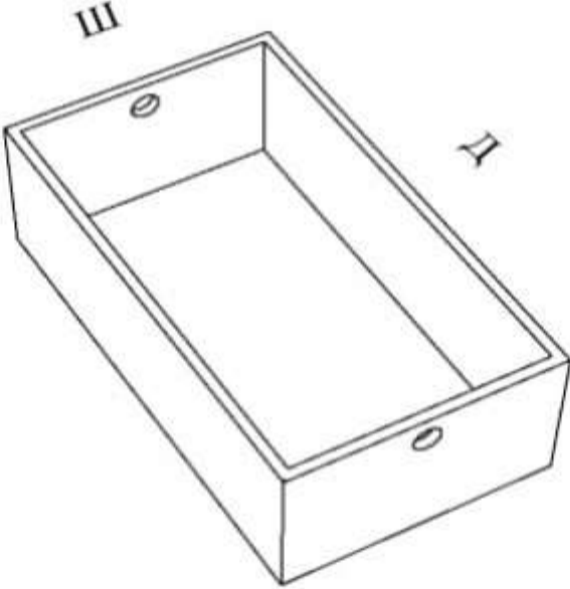
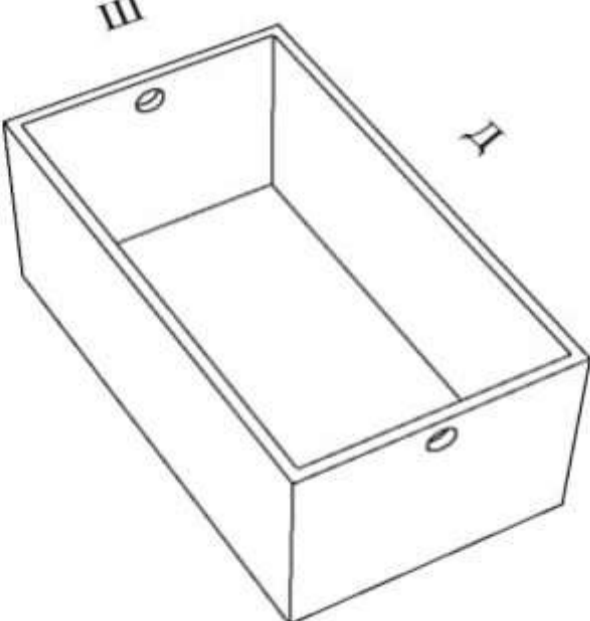
ВНЕШНИЙ ВИД И ОПИСАНИЕ	ШИРИНА ШКАФА, мм	ВЫСОТА, мм	ШИРИНА, мм	ДЛИНА, мм	АРТИКУЛ	ЦЕНА, у.е.
<p>КОРОБОЧКИ 211</p> 	-	211	150	150	KP211.150.150	18,00
	-	211	150	200	KP211.150.200	20,00
	-	211	150	250	KP211.150.250	22,00
	-	211	150	300	KP211.150.300	24,50
	-	211	200	200	KP211.200.200	22,50
	<hr/>					
<p>КРЫШКИ</p>  <p>Изготавливаются из термодревесины</p>	-	10	100	100	KP10.100.100.T	4,00
	-	10	100	150	KP10.100.150.T	5,00
	-	10	100	200	KP10.100.200.T	5,50
	-	10	100	250	KP10.100.250.T	6,00
	-	10	100	300	KP10.100.300.T	6,50
	-	10	150	150	KP10.150.150.T	6,00
	-	10	150	200	KP10.150.200.T	6,50
	-	10	150	250	KP10.150.250.T	7,50
	-	10	150	300	KP10.150.300.T	8,50
	-	10	200	200	KP10.200.200.T	8,00
<hr/>						
<p>КОРОБОЧКА ДЛЯ ОВОЩЕЙ</p>  <p>Изготавливаются из термосяня</p>	-	159	200	400	KO159.200.400.T	42,50
	-	159	250	400	KO159.250.400.T	47,00
	-	159	300	400	KO159.300.400.T	51,50
	-	159	200	450	KO159.200.450.T	46,00
	-	159	250	450	KO159.250.450.T	50,50
	-	159	300	450	KO159.300.450.T	55,50
<hr/>						
<p>КОРОБОЧКА ДЛЯ ОВОЩЕЙ</p>  <p>Изготавливаются из термосяня</p>	-	211	200	400	KO211.200.400.T	51,00
	-	211	250	400	KO211.250.400.T	55,50
	-	211	300	400	KO211.300.400.T	60,50
	-	211	200	450	KO211.200.450.T	54,50
	-	211	250	450	KO211.250.450.T	59,50
	-	211	300	450	KO211.300.450.T	65,00

---

## ИНСТРУКЦИЯ ПО УСТАНОВКЕ

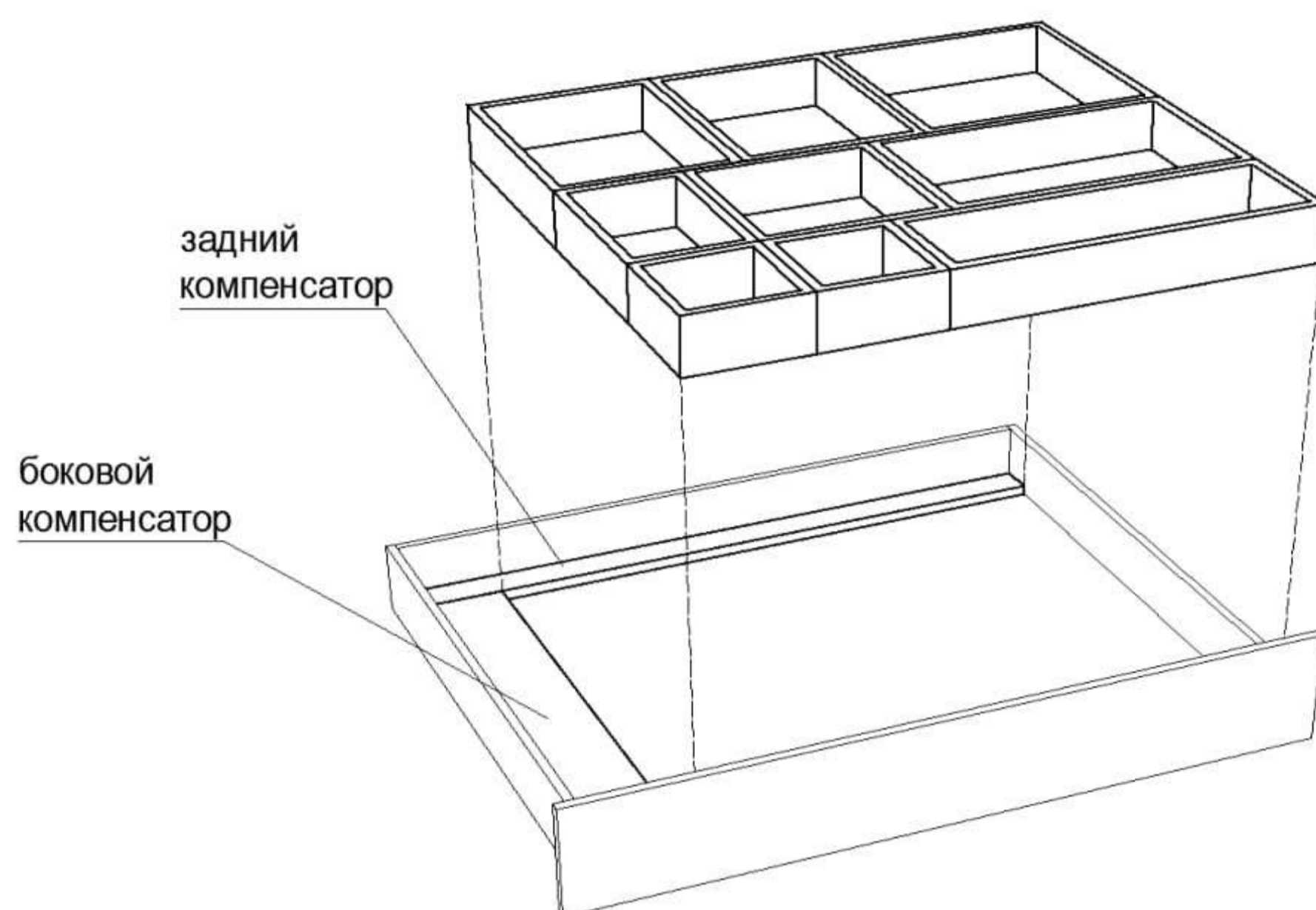

ДАННАЯ КОМАНОВКА КОМПЕНСАТОРОВ ПОЗВОЛЯЕТ СМЕСТИТЬ КОРОБОЧКИ В ОДНУ СТОРОНУ, ТАКИМ ОБРАЗОМ БОКОВОЙ КОМПЕНСАТОР СЛУЖИТ ДОПОЛНИТЕЛЬНЫМ МЕСТОМ ДЛЯ ХРАНЕНИЯ.

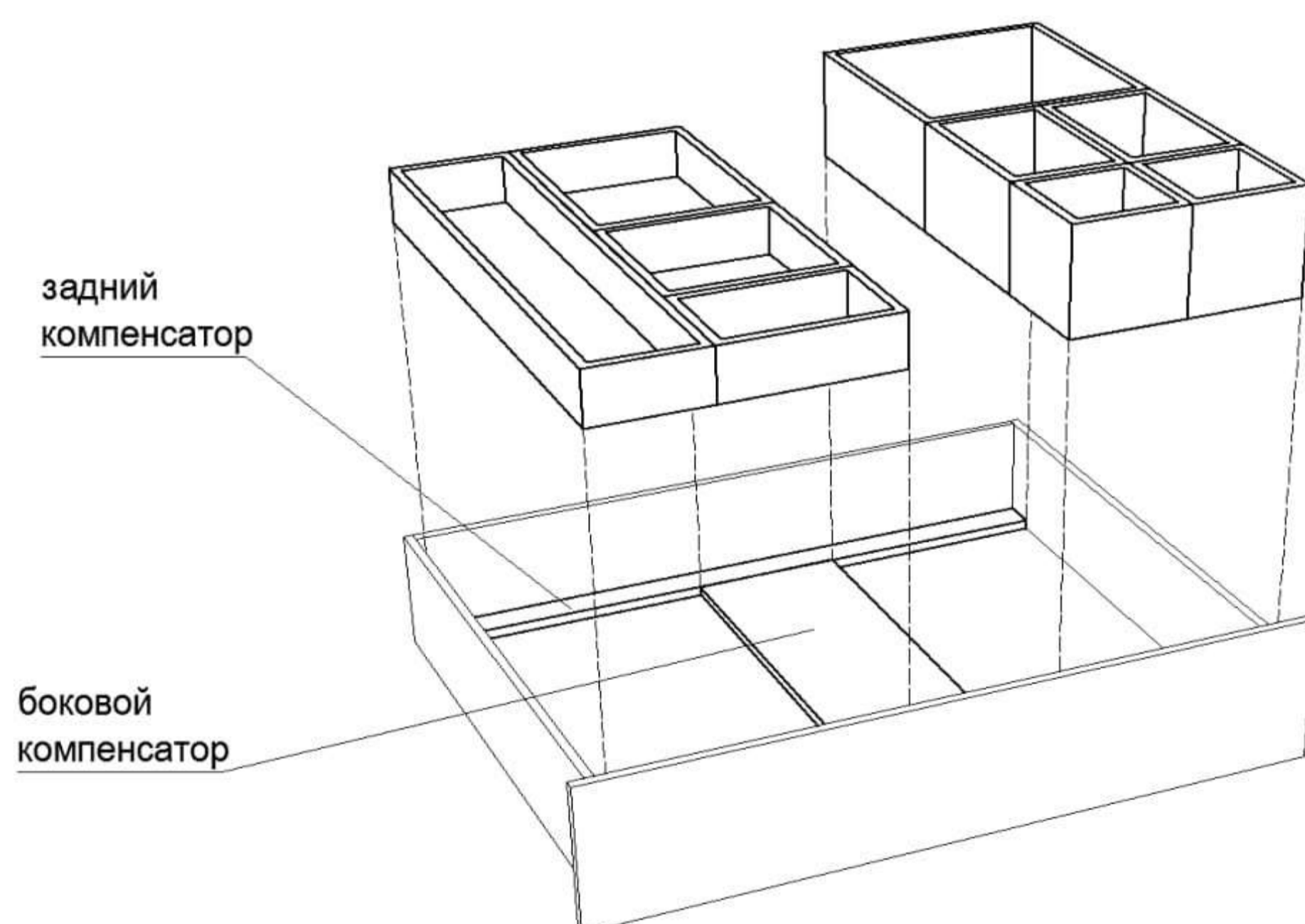

ДАННАЯ КОМАНОВКА КОМПЕНСАТОРОВ ПОЗВОЛЯЕТ СМЕСТИТЬ КОРОБОЧКИ В РАЗНЫЕ СТОРОНЫ, ТАКИМ ОБРАЗОМ БОКОВОЙ КОМПЕНСАТОР СЛУЖИТ ДОПОЛНИТЕЛЬНЫМ МЕСТОМ ДЛЯ ХРАНЕНИЯ.

---

---

СЕРИЯ  
"КОМПЕНСАТОРЫ"

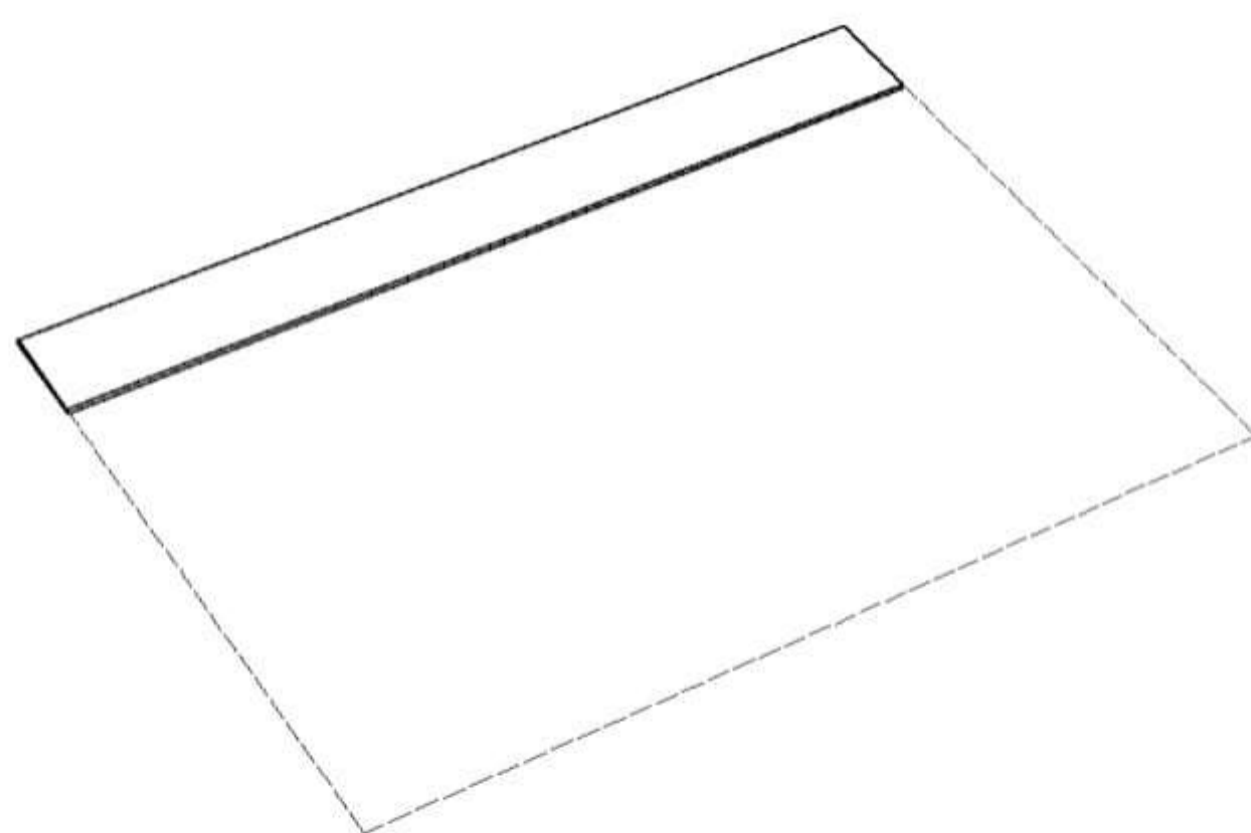
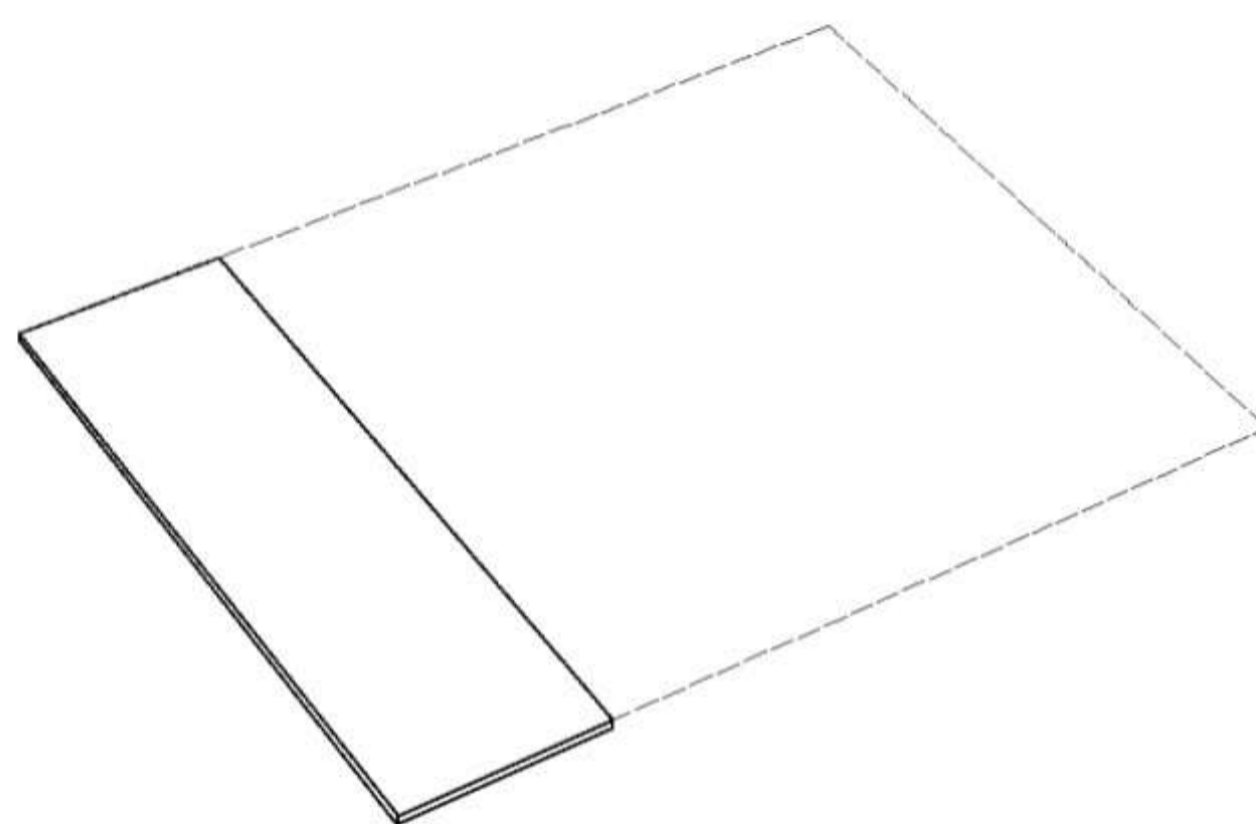

# ТЕХНИЧЕСКИЙ КАТАЛОГ - ПРАЙС

серия "КОМПЕНСАТОРЫ"

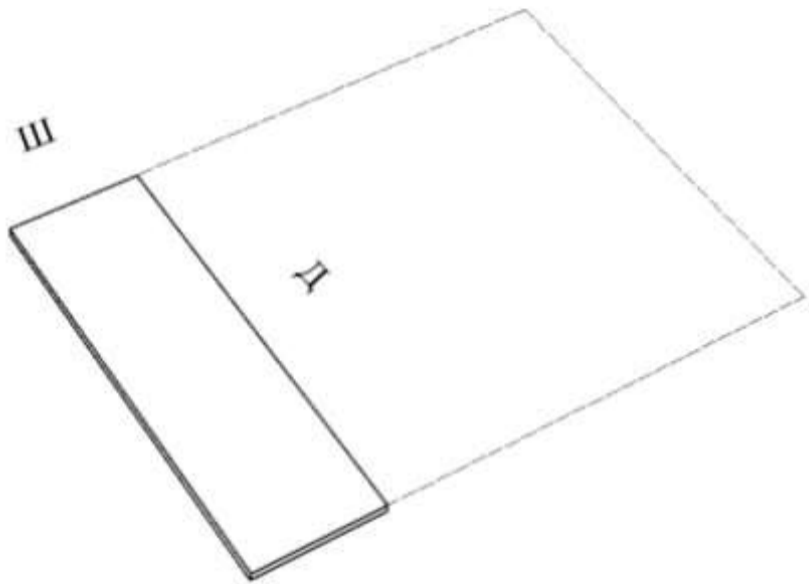
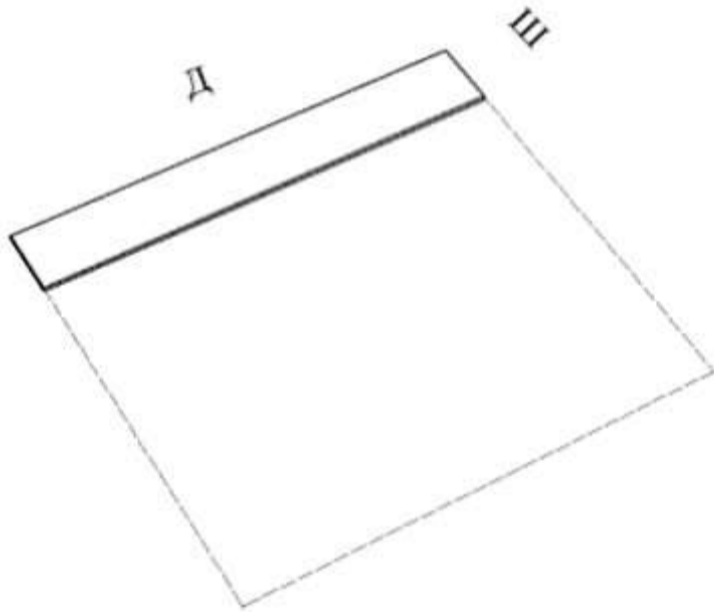
ВНЕШНИЙ ВИД И ОПИСАНИЕ	ШИРИНА ШКАФА, мм	ВЫСОТА, мм	ШИРИНА, мм	ДЛИНА, мм	АРТИКУЛ	ЦЕНА, у.е.	
<p>КОМПЕНСАТОР БОКОВОЙ (массив дерева)</p>  <p>применяется в сериях: ЛОТКИ РАЗДЕЛЬНЫЕ, КОРОБОЧКИ, ХЛЕБНИЦЫ</p>	-	-	50	480	КБ.50.480	4,50	
	-	-	100	480	КБ.100.480	6,50	
	-	-	150	480	КБ.150.480	8,00	
	-	-	200	480	КБ.200.480	10,00	
						подрезка компенсатора	1,00
<p>КОМПЕНСАТОР ЗАДНИЙ (массив дерева)</p>  <p>применяется в сериях: КОРОБОЧКИ, ХЛЕБНИЦЫ</p>	-	-	80	300	КЗ.80.300	4,50	
	-	-	80	500	КЗ.80.500	6,00	
	-	-	80	1000	КЗ.80.1000	9,00	
						подрезка компенсатора	1,00

## ИНСТРУКЦИЯ ПО ЗАМЕРУ МЕБЕЛЬНОГО ЯЩИКА ДЛЯ УСТАНОВКИ «ЛОТКА КЛАССИЧЕСКОГО»

Так как мебельные компании применяют различные системы выдвижения, внутренние размеры выдвижных ящиков - разные.

«ЛОТКИ КЛАССИЧЕСКИЕ» производятся по длине и ширине в максимальных размерах, для ящиков длиной 500 мм.

Для плотной «посадки» лотка в ящик и в дальнейшем, удобства пользования столовыми приборами, необходимо «подогнать» лоток под фактический размер Вашего ящика.

Наружные края боковых и заднего «компенсаторов» необходимо подрезать под внутренние размеры Вашего ящика (см. Рис.1).



Рис. 1

Необходимо определить два размера: ширину (**Ш**) и длину (**Д**) внутри ящика в **мм**.

Ширина (**Ш**) – это внутренний размер от боковины до боковины выдвижного ящика (Рис. 2 или Рис. 3).

Длина (**Д**) – это внутренний размер от фасада до задней стенки ящика (Рис. 4).

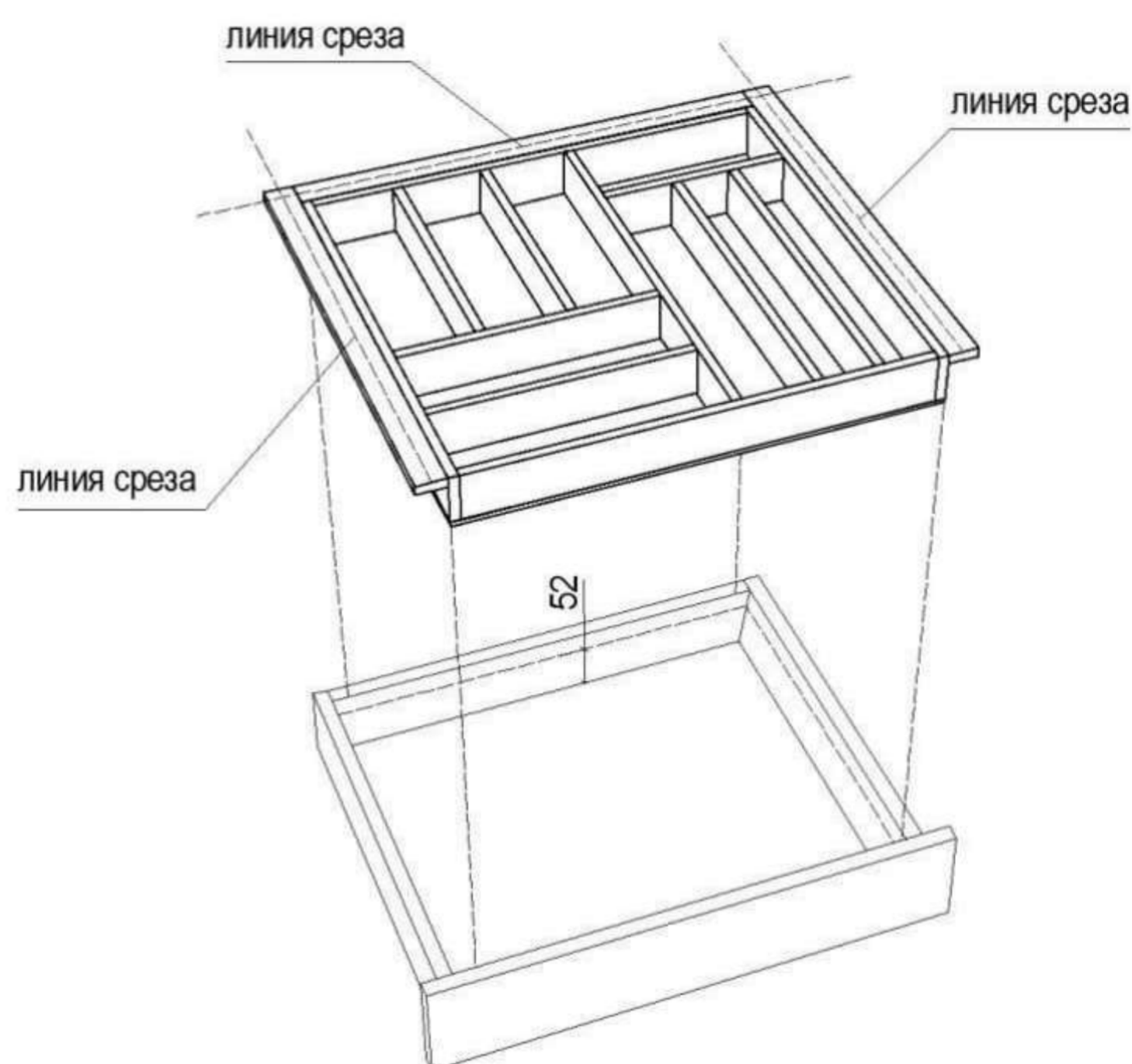
**ВНИМАНИЕ!** Ширину и длину внутри ящика, нужно мерять на высоте **52 мм** от поверхности дна ящика, независимо от формы боковин ящика, см. Рис. 2 и Рис. 3:



Рис. 2



Рис. 3

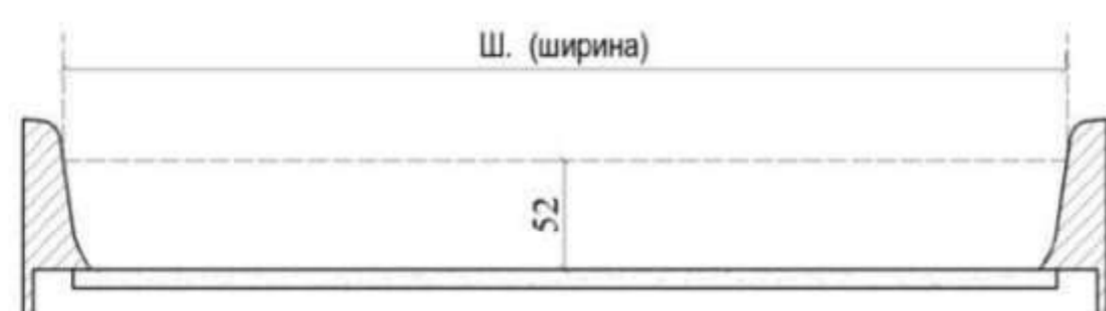

Рис. 4

**Ш** = \_\_\_\_\_ мм  
**Д** = \_\_\_\_\_ мм

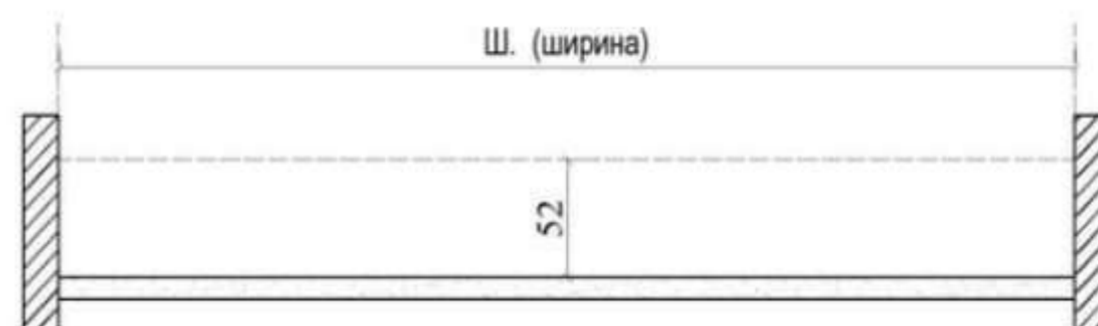
**ВНИМАНИЕ!** После подрезки лотка, места реза обработать растительным маслом (масло в комплект не входит).

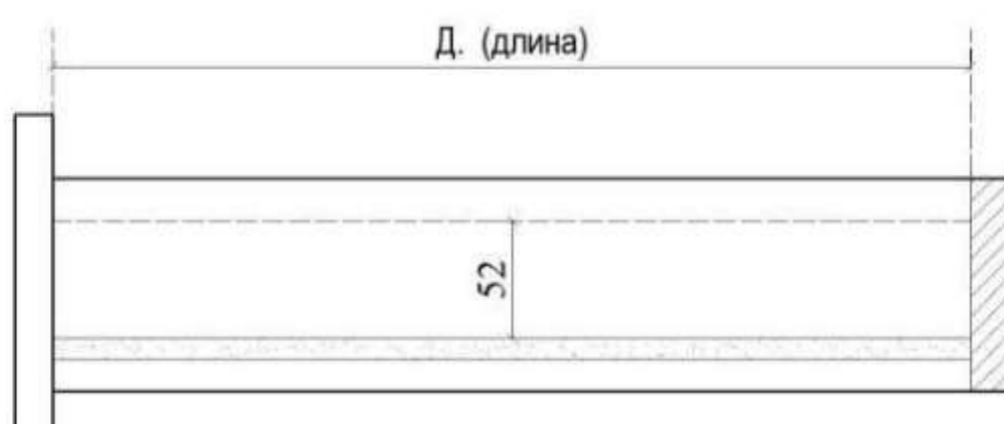

**Адрес:**

г. Одесса, ул. Дальницкая, 25

**Сайт:** <http://www.mep.com.ua>

**Email:** [mebelexpert.od@mail.ru](mailto:mebelexpert.od@mail.ru)

**Телефон:**

+38 (0482) 37-99-83

+38 (066) 45-46-358

+38 (097) 45-41-655

